

Компактные автоматические выключатели до 1600А



16/2	Введение
	Компактные автоматические выключатели 3VL <u>Компактные автоматические выключатели 3VL до 1600 А</u>
16/6	Общие характеристики
16/10	3-полюсные
16/28	4-полюсные
16/48	Опции
16/50	Принадлежности и запасные части
	Компактные автоматические выключатели 3VF2 <u>Компактные автоматические выключатели 3VF2 до 100 А</u>
16/91	3-полюсные
16/91	4-полюсные
16/92	Принадлежности и запасные части

Компактные автоматические выключатели до 1600А

Введение



VL630/3VL5

VL800/3VL6

VL1250/3VL7

VL1600/3VL8

3VF2

Компактные автоматические выключатели 3VL до 1600 А

Компактные автоматические выключатели 3VF2 до 100 А

315 ... 630

800

1000 ... 1250

1600

16 ... 100

3

4

3

4

3

4

3

4

3 и 4

690

690

690

690

690

690

690

690

до 415

600

600

--

--

--

--

--

--

--

✓

✓

--

--

--

--

--

--

✓

✓

✓

✓

✓

✓

✓

✓

✓

--

✓

✓

✓

✓

✓

✓

✓

✓

--

190

253

190

253

229

305

229

305

76/102

279

279

406

406

406

406

406

406

124

102

102

114

114

152

152

152

152

68

138

138

151

151

207

207

207

207

73

65/65

45/45

65/65

50/50

65/35

50/25

65/35

50/25

65/33

35/26

25/20

35/26

25/20

35/26

25/20

35/26

25/20

18/9

20/10

32/32

20/10

20/10

25/20

20/10

25/20

20/10

--

20/10

--

--

--

--

--

--

--

--

32/32

--

--

--

--

--

--

--

--

--

--

--

--

--

--

--

--

--

--

--

--

--

--

--

--

--

--

25

20

25

20

25

20

25

20

--

20

--

--

--

--

--

--

--

--

100/75

70/70

100/75

70/70

100/50

70/35

100/50

70/35

--

50/38

40/30

50/38

40/30

50/38

40/30

50/38

40/30

--

40/30

30/15

40/30

30/15

40/30

30/15

40/30

30/15

--

30/15

32/32

30/15

32/32

30/15

32/32

30/15

32/32

--

32/32

--

--

--

--

--

--

--

--

--

--

--

--

--

--

--

--

--

25

20

25

20

25

20

25

20

--

20

--

--

--

--

--

--

--

--

200/150

100/75

200/150

100/75

200/100

100/50

200/100

100/50

--

75/50

50/38

75/50

50/38

75/50

50/38

75/50

50/38

--

50/38

20/10

50/38

20/10

50/38

35/17

50/38

35/17

--

20/10

32/32

20/10

32/32

32/32

32/32

32/32

32/32

--

32/32

--

--

--

--

--

--

--

--

32/32

--

--

--

--

--

--

--

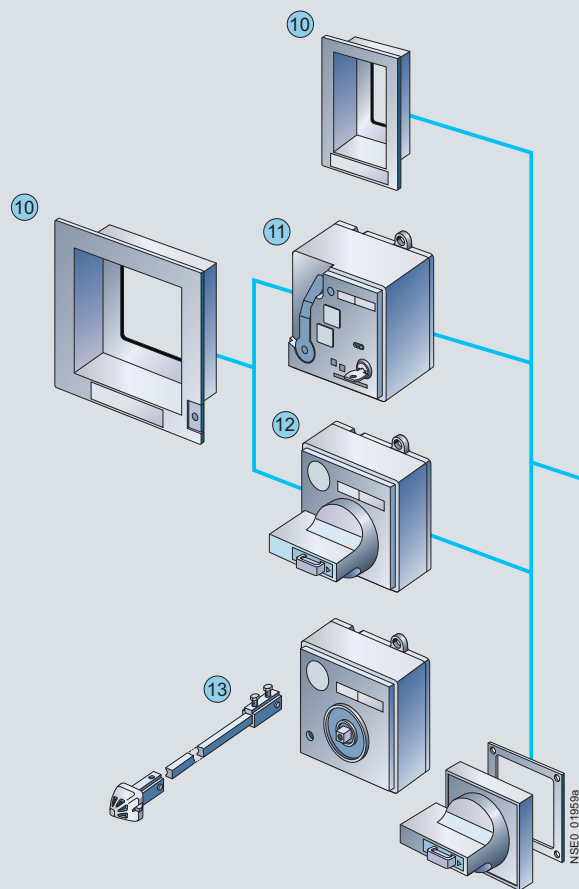

- ① Выкатной / втычной цоколь (стр. 16/62 – 16/67)
- ② Боковые стенки выкатной корзины (стр. 16/62 – 16/67)
- ③ Межфазные перегородки (стр. 16/69 – 16/74)
- ④ Плоские переходные клеммы с увеличенным межфазным расстоянием (стр. 16/69 – 16/74)
- ⑤ Прямые плоские переходные клеммы (стр. 16/69 – 16/74)
- ⑥ Зажимы для подключения алюминиевых/медных кабелей (стр. 16/72 – 16/74)
- ⑦ Рамочные зажимы для медных кабелей и плоских гибких шин (стр. 16/69 – 16/74)
- ⑧ Удлиненная защитная клеммная крышка (стр. 16/69 – 16/74)
- ⑨ Стандартная защитная клеммная крышка (стр. 16/69 – 16/74)
- ⑩ Рамка для дверного выреза (стр. 16/86 – 16/89)
- ⑪ Моторный привод с пружинным энергоаккумулятором (стр. 16/56 – 16/57)
- ⑫ Поворотный привод для непосредственного монтажа на автомат (стр. 16/53 по 16/58)
- ⑬ Поворотный привод с выводом на дверь электрошкафа (стр. 16/53 – 16/58)
- ⑭ Компактный автоматический выключатель SENTRON 3VL (стр. 16/10 по 16/49)
- ⑮ Внутренние принадлежности (стр. 16/48, 16/50 по 16/51)
- ⑯ Электронный расцепитель максимального тока LCD ETU (стр. 16/12 – 16/21, 16/25 – 16/27, 16/34 – 16/41, 16/45 – 16/47)
- ⑰ Электронный расцепитель максимального тока с функцией коммуникации (стр. 16/14 и 16/15, 16/18 и 16/19, 16/26, 16/38 и 16/39, 16/46)
- ⑱ Термомангнитный расцепитель максимального тока (стр. 16/10 – 16/17, 16/24, 16/28 по 16/37, 16/44)
- ⑲ Модуль дифференциального тока (RCD) (стр. 16/68)
- ⑳ Клеммы заднего присоединения – плоские и круглые (стр. 16/69 по 16/74)
- ㉑ Модуль COM10 для подключения к шине PROFIBUS-DP (стр. 16/90)
- ㉒ Модуль COM20 для подключения к шине PROFIBUS-DP (стр. 16/90)
- ㉓ Тестовый прибор для электронных расцепителей (стр. 16/76 – 16/80)

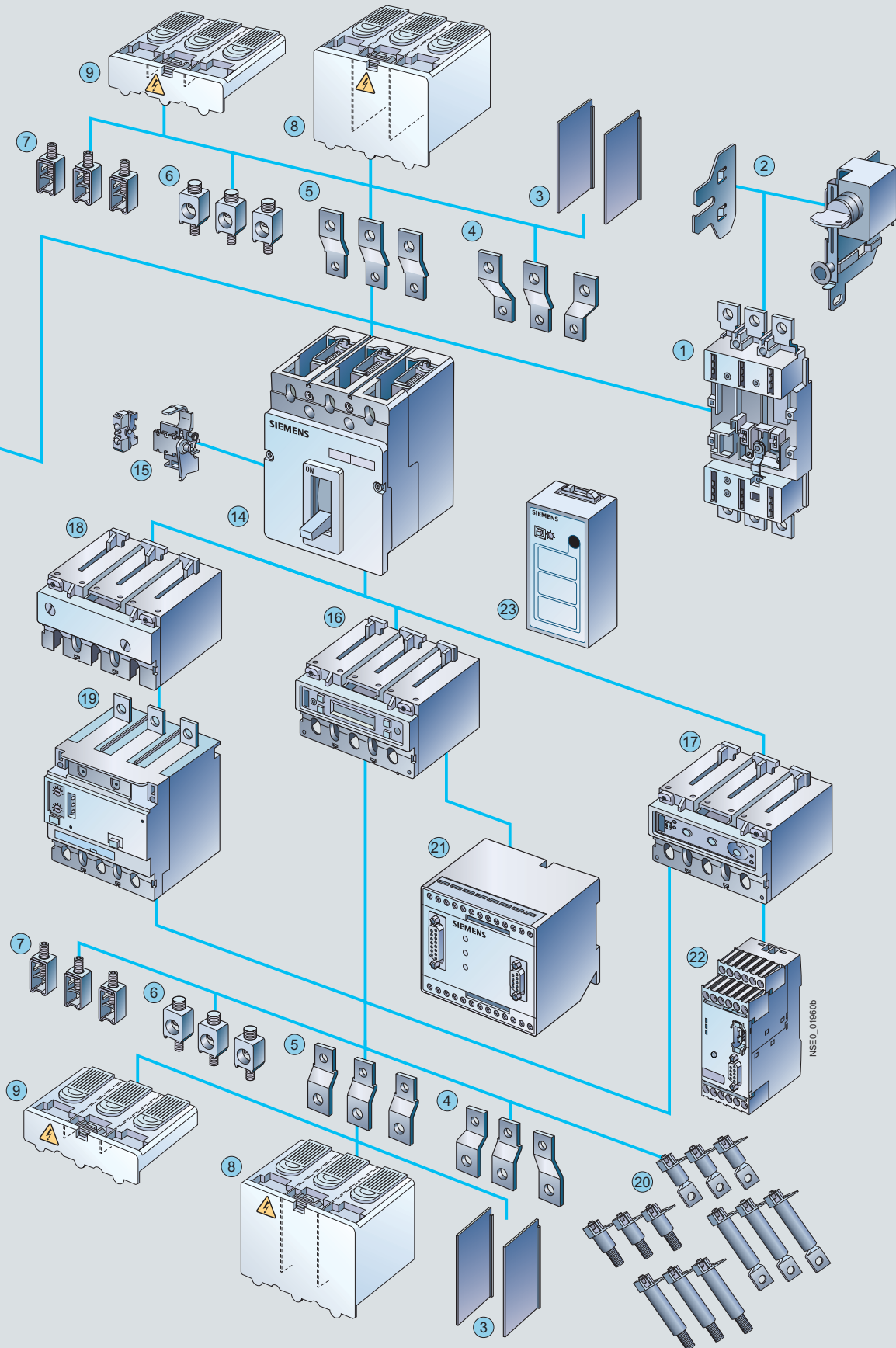

Компактные автоматические выключатели 3VL до 1600A

Общие характеристики

Преимущества

- Компактное исполнение автоматических выключателей SENTRON 3VL соответствует высоким требованиям современных установок распределения электроэнергии.
- Эти автоматические выключатели представлены широким спектром моделей. Они экономят место и просты в обслуживании.
- Они доступны как с термомагнитными (16 А – 630 А), так и с электронными расцепителями максимального тока (63 А – 1600 А).

Коммуникация

Применение современных выключателей с коммуникационными функциями открывает новые перспективы относительно установки параметров, ввода в эксплуатацию, диагностики, обслуживания и работы. Тем самым становятся возможными экономия издержек и рост производительности промышленных установок, зданий и инфраструктурных объектов.

- Быстрое и простое задание параметров
- Своевременное получение информации о неисправностях и реагирование могут предотвратить долгий простой электроустановки
- Эффективное управление диагностикой.

Данные измерений служат основой для создания профилей потребления электроэнергии и эффективного управления нагрузками.

Коммуникация

- Компактные автоматические выключатели с функцией коммуникации см. стр. 16/14, 16/15, 16/18, 16/19, 16/26, 16/34, 16/35, 16/38, 16/39, 16/46.
- Принадлежности см. стр. 16/90.
- Подробная информация приводится также в главах «Система энергоменеджмента» и «Программное обеспечение для распределения электроэнергии».

Области применения

Различные варианты исполнения выключателей SENTRON 3VL делают возможными применение в следующих областях:

- в качестве вводных и фидерных выключателей в распределительных установках;
- в качестве коммутационных и защитных аппаратов для электродвигателей, трансформаторов и конденсаторов;
- в качестве отключающих аппаратов с возможностью останова и отключения установки в случае аварии (главные и аварийные выключатели) в сочетании с запираемыми поворотными приводами и клеммными крышками.

Автоматические выключатели SENTRON 3VL выпускаются в следующих исполнениях.

1. Для защиты электроустановок (в 3- и 4-полюсном исполнении).
Расцепители перегрузки и расцепители короткого замыкания предназначены для защиты кабелей и потребителей, не являющихся отдельными двигателями.
2. Для защиты двигателей (в 3-полюсном исполнении).
Расцепители перегрузки и расцепители короткого замыкания предназначены для оптимальной защиты и прямого пуска 3-фазных двигателей с короткозамкнутым ротором. Автоматические выключатели для защиты двигателей чувствительны к выпадению фазы и могут иметь регулируемый класс срабатывания. Расцепители максимального тока – электронные (работают на микропроцессорах).

3. Для пусковых комбинаций (в 3-полюсном исполнении)
Эти автоматические выключатели применяются как для защиты от короткого замыкания, так и для выполнения функции разъединения, которая бывает необходима в пусковых комбинациях, состоящих из автоматических выключателей, реле перегрузки и контакторов. Эти автоматические выключатели не имеют расцепителя перегрузки и всегда снабжаются регулируемым расцепителем токов короткого замыкания без выдержки времени.
4. В качестве разъединителей нагрузки (в 3- и 4-полюсном исполнении).
Эти автоматические выключатели могут использоваться как фидерные автоматические выключатели, главные выключатели или разъединители нагрузки без защиты от перегрузки. Они имеют встроенную систему самозащиты от короткого замыкания с фиксированной уставкой (не требуется применение предвключенных предохранителей).

Отключающая способность

- N** Выключатели со стандартной отключающей способностью N (I_{cu} до 55 кА при 415 В)
- H** Выключатели с высокой отключающей способностью H (I_{cu} до 70 кА при 415 В)
- L** Выключатели с очень высокой отключающей способностью L (I_{cu} до 100 кА при 415 В)

Стандарты и руководящие документы

Выключатели SENTRON 3VL соответствуют:

IEC 60947-1, EN 60947-1,
DIN VDE 0660, часть 100,
IEC 60947-2, EN 60947-2,
DIN VDE 0660, часть 101.
Функции разъединения согласно IEC 60947-2, EN 60947-2.

Свойства разъединителя сетей (главный выключатель) согласно DIN EN 60204 или DIN VDE 0113.
Кроме того, выключатели SENTRON 3VL отвечают требованиям к «устройствам разъединения с возможностью останова и отключения установки в случае аварии (аварийные выключатели) в сочетании с запираемыми поворотными приводами (цвета привода – красный/желтый) и клеммными крышками».

За сведениями о дополнительных стандартах обращайтесь в компанию Siemens.

Расцепители максимального тока автоматических выключателей для защиты двигателей дополнительно соответствуют IEC 60947-4-1, DIN VDE 0660, часть 102.

Выключатели VL160X по VL400 (за исключением аппаратов с электронными расцепителями максимального тока) могут дооснащаться модулями дифференциальных токов (RCD). Тем самым они соответствуют IEC 60947-2 Приложение В.

Модули дифференциальных токов для SENTRON 3VL соответствуют IEC 61000-4-2 по IEC 61000-4-6, IEC 61000-4-11 и EN 55011, класс В (соответствует CISPR 11) в отношении электромагнитной совместимости.

Условия применения

Выключатели SENTRON 3VL рассчитаны на использование в закрытых помещениях.

Для использования в сложных условиях эксплуатации (например, пыль, влажность, вредные газы) необходимо обеспечить соответствующую защиту для аппаратов.

Компактные автоматические выключатели 3VL до 1600А

Общие характеристики

Модуль дифференциальных токов (RCD)

Модуль дифференциальных токов предназначен для дооснащения выключателя. Дооснащение может производиться и самим заказчиком на месте.

Электропитание к комбинации из автоматического выключателя SENTRON 3VL и модуля дифференциального тока может подводиться как снизу, так и сверху.

Все автоматические выключатели SENTRON 3VL с модулем RCD могут поставляться с вспомогательными/аварийными доп. контактами, расцепителями минимального напряжения и независимыми расцепителями.

Защита установок и устройств от перегрузки или повреждений из-за замыкания на землю (защита от КЗ на землю). Модуль RCD выполняет векторное суммирование фазных токов и инициирует срабатывание выключателя, если ток КЗ на землю превышает установленные значения срабатывания и задержки. Измеряются переменный и пульсирующий постоянный ток (CBR, исполнение А согласно DIN EN 60947-2).

Главные присоединения, базовое оснащение и опции

 <p>NSE0_00700a</p>	 <p>NSE0_00701a</p>	 <p>NSE0_00702a</p>	 <p>NSE0_01541</p>
Рамочные зажимы (для медных кабелей или плоских гибких шин)	Зажим с соединением винтом (прямое подключение кабельных наконечников возможно для VL160X, VL160, VL250, VL400)	Плоские переходные клеммы для токоведущих шин или кабелей с кабельными наконечниками (для аппаратов с винтовым соединением)	Зажим для круглых проводников/ для прямого подключения кабелей (для Al/Cu кабелей)

Главные присоединения (сечения проводников см. ниже)

Автоматические выключатели	Типы подключений к силовым цепям				
	Рамочные зажимы	Винтовое подсоединение с метр. резьбой для подключения плоских шин или кабелей с кабельными наконечниками	Клеммы для подключения круглых кабелей (одно- или многостные)	Задние подсоединения	Плоские переходные клеммы
VL160X	<input type="checkbox"/>	<input type="checkbox"/>	x	x	x
VL160	<input type="checkbox"/>	<input type="checkbox"/>	x	x	x
VL250	<input type="checkbox"/>	<input type="checkbox"/>	x	x	x
VL400	x	o	x ²⁾³⁾	x	x
VL630	x ¹⁾	o	x ²⁾	x	x
VL800	--	o	x ²⁾	x	x
VL1250	--	o	x ²⁾	x	x
VL1600	--	x	--	x	o

- o Стандартно входят в объем поставки
- Тип зажима выбирается при заказе автомата
- x Доступны как опция (заказываются отдельно)
- Недоступны

- 1) Клемма для гибкой токоведущей шины; неприменимо для AC 690 В/DC 600 В.
- 2) Многостная клемма (количество мест зависит от типоразмера автомата).
- 3) Возможна поставка одноместной клеммы.

Сечения подключаемых проводников

Тип		VL160X 3VL1	VL160 3VL2	VL250 3VL3	VL400 3VL4	VL630 3VL5	VL800 3VL6	VL1250 3VL7	VL1600 3VL8
Сечения силовых питающих кабелей									
Рамочные зажимы¹⁾									
• одно- или многожильный кабель	только медь	мм ² 2,5 ... 95	2,5 ... 95	25 ... 185	50 ... 300	--	--	--	--
• тонкопроволочный с кабельным наконечником		мм ² 2,5 ... 50	2,5 ... 50	25 ... 120	50 ... 240	--	--	--	--
• гибкая токоведущая шина		мм 12 × 10	12 × 10	17 × 10	25 × 10	--	--	--	--
Плоские клеммы для гибкой токоведущей шины ²⁾		мм --	--	--	--	2 шт. 10 × 32	--	--	--
Зажимы для круглых кабелей¹⁾									
• одно- или многожильный кабель	Cu или Al	мм ² 16 ... 70	16 ... 70	25 ... 185	50 ... 300	--	--	--	--
• тонкопроволочный с кабельным наконечником		мм ² 10 ... 50	10 ... 50	25 ... 120	50 ... 240	--	--	--	--
Многостные зажимы для круглых кабелей¹⁾									
• одно- или многожильный кабель	Cu или Al	мм ² --	--	--	2 шт. 50 ... 120	2 шт. 50 ... 240	3 шт. 50 ... 240	4 шт. 50 ... 240	--
• тонкопроволочный с кабельным зажимом		мм ² --	--	--	2 шт. 50 ... 95	2 шт. 50 ... 185	3 шт. 50 ... 185	4 шт. 50 ... 185	--
• Прямое подключение шин	Cu или Al	мм 17 × 7	22 × 7	24 × 7	32 × 10	40 × 10	2 × 40 × 10	2 × 50 × 10	3 × 60 × 10
• Винт для подключения с винтовым подсоединением		M6	M6	M8	M8	M6	M8	M8	--
Сечения проводников для вторичных цепей с клеммным подключением									
Винтовое подключение									
• одножильный		мм ² 0,75 ... 1,5	0,75 ... 1,5	0,75 ... 1,5	0,75 ... 1,5	0,75 ... 1,5	0,75 ... 1,5	0,75 ... 1,5	0,75 ... 1,5
• тонкопроволочный с кабельным наконечником		мм ² 0,75 ... 1,0	0,75 ... 1,0	0,75 ... 1,0	0,75 ... 1,0	0,75 ... 1,0	0,75 ... 1,0	0,75 ... 1,0	0,75 ... 1,0

¹⁾ Сечения согласно IEC 60999.

²⁾ Неприменимо для AC 690 В/DC 600 В.

Компактные автоматические выключатели 3VL до 1600A

Общие данные

Обзор расцепителей максимального тока автоматов VL160 – VL1600

Обозначение в номере заказа	Расцепитель	Защита электроустановок	Защита электродвигателей	Защита пусковых сборок	Защита генераторов	Функции	Возможности настройки							
							L Защита от перегрузки		S ¹⁾ Защита от КЗ (с кратковременной задержкой)		I ¹⁾ Защита от КЗ (без задержки)		G Защита от замыкания на землю	
							$I_r = \times I_n$	$I_{sd} = \times I_r$	t_{sd} [s]	$I_1 = \times I_n$	$I_g = \times I_n$	t_g [s]		
DK	M	--	--	✓	--	I	--	--	--	7 ... 15	--	--		
DC	TM ²⁾	✓	--	--	--	LI	0,8 ... 1	--	--	5 ... 10	--	--		
EJ	TM ²⁾	✓	--	--	--	LI	0,8 ... 1	--	--	5 ... 10	--	--		
EC	TM ²⁾	✓	--	--	--	LIN	0,8 ... 1	--	--	5 ... 10	--	--		
EM	TM ²⁾	✓	--	--	--	LIN	0,8 ... 1	--	--	5 ... 10	--	--		
SP	ETU10M ³⁾	--	✓	--	✓	LI	0,4 ... 1	--	--	1,25 ... 11	--	--		
MP	ETU10M ³⁾	--	✓	--	✓	LI	0,4 ... 1	--	--	1,25 ... 11	--	--		
SB	ETU10	✓	--	--	--	LI	0,4 ... 1	--	--	1,25 ... 11	--	--		
MB	ETU10	✓	--	--	--	LI	0,4 ... 1	--	--	1,25 ... 11	--	--		
TA	ETU10	✓	--	--	--	LIN	0,4 ... 1	--	--	1,25 ... 11	--	--		
NA	ETU10	✓	--	--	--	LIN	0,4 ... 1	--	--	1,25 ... 11	--	--		
TB	ETU10	✓	--	--	--	LI	0,4 ... 1	--	--	1,25 ... 11	--	--		
NB	ETU10	✓	--	--	--	LI	0,4 ... 1	--	--	1,25 ... 11	--	--		
SL	ETU12	✓	--	--	--	LIG	0,4 ... 1	--	--	1,25 ... 11	0,6 ... 1, OFF	0,1 ... 0,3		
ML	ETU12	✓	--	--	--	LIG	0,4 ... 1	--	--	1,25 ... 11	0,6 ... 1, OFF	0,1 ... 0,3		
SF	ETU12	✓	--	--	--	LING	0,4 ... 1	--	--	1,25 ... 11	0,6 ... 1, OFF	0,1 ... 0,3		
MF	ETU12	✓	--	--	--	LING	0,4 ... 1	--	--	1,25 ... 11	0,6 ... 1, OFF	0,1 ... 0,3		
TN	ETU12	✓	--	--	--	LING	0,4 ... 1	--	--	1,25 ... 11	0,6 ... 1, OFF	0,1 ... 0,3		
NN	ETU12	✓	--	--	--	LING	0,4 ... 1	--	--	1,25 ... 11	0,6 ... 1, OFF	0,1 ... 0,3		
SE	ETU20	✓	--	--	✓	LSI	0,4 ... 1	1,5 ... 10	0 ... 0,5	11	--	--		
ME	ETU20	✓	--	--	✓	LSI	0,4 ... 1	1,5 ... 10	0 ... 0,5	11	--	--		
TE	ETU20	✓	--	--	✓	LSI	0,4 ... 1	1,5 ... 10	0 ... 0,5	11	--	--		
NE	ETU20	✓	--	--	✓	LSI	0,4 ... 1	1,5 ... 10	0 ... 0,5	11	--	--		
TF	ETU20	✓	--	--	✓	LSIN	0,4 ... 1	1,5 ... 10	0 ... 0,5	11	--	--		
NF	ETU20	✓	--	--	✓	LSIN	0,4 ... 1	1,5 ... 10	0 ... 0,5	11	--	--		
SG	ETU22	✓	--	--	✓	LSIG	0,4 ... 1	1,5 ... 10	0 ... 0,5	11	0,6 ... 1, OFF	0,1 ... 0,3		
MG	ETU22	✓	--	--	✓	LSIG	0,4 ... 1	1,5 ... 10	0 ... 0,5	11	0,6 ... 1, OFF	0,1 ... 0,3		
SH	ETU22	✓	--	--	✓	LSING	0,4 ... 1	1,5 ... 10	0 ... 0,5	11	0,6 ... 1, OFF	0,1 ... 0,3		
MH	ETU22	✓	--	--	✓	LSING	0,4 ... 1	1,5 ... 10	0 ... 0,5	11	0,6 ... 1, OFF	0,1 ... 0,3		
TH	ETU22	✓	--	--	✓	LSING	0,4 ... 1	1,5 ... 10	0 ... 0,5	11	0,6 ... 1, OFF	0,1 ... 0,3		
NH	ETU22	✓	--	--	✓	LSING	0,4 ... 1	1,5 ... 10	0 ... 0,5	11	0,6 ... 1, OFF	0,1 ... 0,3		
SS	ETU30M ³⁾	--	✓	--	✓	LI	0,4 ... 1	--	--	6/8/11	--	--		
MS	ETU30M ³⁾	--	✓	--	✓	LI	0,4 ... 1	--	--	6/8/11	--	--		
CP	LCD ETU40M ³⁾	--	✓	--	✓	LI	0,4 ... 1	--	--	1,25 ... 11	--	--		
CH	LCD ETU40	✓	--	--	--	LI, LSI	0,4 ... 1	1,5 ... 10	0 ... 0,5	1,25 ... 11	--	--		
CJ	LCD ETU40	✓	--	--	--	LI, LSIN	0,4 ... 1	1,5 ... 10	0 ... 0,5	1,25 ... 11	--	--		
CL	LCD ETU42	✓	--	--	--	LSIG	0,4 ... 1	1,5 ... 10	0 ... 0,5	1,25 ... 11	0,4 ... 1	0,1 ... 0,5		
CM	LCD ETU42	✓	--	--	--	LSIG	0,4 ... 1	1,5 ... 10	0 ... 0,5	1,25 ... 11	0,4 ... 1	0,1 ... 0,5		
CN	LCD ETU42	✓	--	--	--	LSIG, LSING	0,4 ... 1	1,5 ... 10	0 ... 0,5	1,25 ... 11	0,4 ... 1	0,1 ... 0,5		

- 1) В зависимости от типоразмера
 2) TM до $I_n = 630$ A
 3) Защита двигателя до $I_n = 500$ A

Компактные автоматические выключатели 3VL до 1600A

Общие данные

Обозначение в номере заказа	Расцепитель	Термическая память	Выпадение фазы	С возможностью коммуникации	Защита от замыкания на землю	Число полюсов	С защитой N-полюса ¹⁾	I^2t (ВКЛ/ВЫКЛ)	Класс срабатывания (t_c)	Класс инерционности (t_R)	Терромагнитный расцепитель	Магнитный расцепитель	Электронный расцепитель	LCD дисплей
DK	M	--	--	--	--	3	--	--	--	--	--	✓	--	--
DC	TM ²⁾	✓	--	--	--	3	--	--	--	--	✓	--	--	--
EJ	TM ²⁾	✓	--	--	--	4	--	--	--	--	✓	--	--	--
EC	TM ²⁾	✓	--	--	--	4	60%	--	--	--	✓	--	--	--
EM	TM ²⁾	✓	--	--	--	4	100%	--	--	--	✓	--	--	--
SP	ETU10M ³⁾	✓	40% I_R	--	--	3	--	--	10	--	--	--	✓	--
MP	ETU10M ³⁾	✓	40% I_R	✓ ⁴⁾	--	3	--	--	10	--	--	--	✓	--
SB	ETU10	✓	--	--	--	3	--	--	--	2,5 ... 30	--	--	✓	--
MB	ETU10	✓	--	✓ ⁴⁾	--	3	--	--	--	2,5 ... 30	--	--	✓	--
TA	ETU10	✓	--	--	--	4	50/100%	--	--	2,5 ... 30	--	--	✓	--
NA	ETU10	✓	--	✓ ⁴⁾	--	4	50/100%	--	--	2,5 ... 30	--	--	✓	--
TB	ETU10	✓	--	--	--	4	50/100%	--	--	2,5 ... 30	--	--	✓	--
NB	ETU10	✓	--	✓ ⁴⁾	--	4	50/100%	--	--	2,5 ... 30	--	--	✓	--
SL	ETU12	✓	--	--	--	3	--	✓	--	2,5 ... 30	--	--	✓	--
ML	ETU12	✓	--	✓ ⁴⁾	--	3	--	✓	--	2,5 ... 30	--	--	✓	--
SF	ETU12	✓	--	--	--	3	--	✓	--	2,5 ... 30	--	--	✓	--
MF	ETU12	✓	--	✓ ⁴⁾	--	3	--	✓	--	2,5 ... 30	--	--	✓	--
TN	ETU12	✓	--	--	--	4	50/100%	✓	--	2,5 ... 30	--	--	✓	--
NN	ETU12	✓	--	✓ ⁴⁾	--	4	50/100%	✓	--	2,5 ... 30	--	--	✓	--
SE	ETU20	✓	--	--	--	3	--	✓	--	--	--	--	✓	--
ME	ETU20	✓	--	✓ ⁴⁾	--	3	--	✓	--	--	--	--	✓	--
TE	ETU20	✓	--	--	--	4	50/100%	✓	--	--	--	--	✓	--
NE	ETU20	✓	--	✓ ⁴⁾	--	4	50/100%	✓	--	--	--	--	✓	--
TF	ETU20	✓	--	--	--	4	50/100%	✓	--	--	--	--	✓	--
NF	ETU20	✓	--	✓ ⁴⁾	--	4	50/100%	✓	--	--	--	--	✓	--
SG	ETU22	✓	--	--	--	3	--	✓	--	--	--	--	✓	--
MG	ETU22	✓	--	✓ ⁴⁾	--	3	--	✓	--	--	--	--	✓	--
SH	ETU22	✓	--	--	--	3	--	✓	--	--	--	--	✓	--
MH	ETU22	✓	--	✓ ⁴⁾	--	3	--	✓	--	--	--	--	✓	--
TH	ETU22	✓	--	--	--	4	50/100%	✓	--	--	--	--	✓	--
NH	ETU22	✓	--	✓ ⁴⁾	--	4	50/100%	✓	--	--	--	--	✓	--
SS	ETU30M ³⁾	✓	40% I_R	--	--	3	--	--	10, 20, 30	--	--	--	✓	--
MS	ETU30M ³⁾	✓	40% I_R	✓ ⁴⁾	--	3	--	--	10, 20, 30	--	--	--	✓	--
CP	LCD ETU40M ³⁾	✓	5 ... 50% I_R	✓ ⁵⁾	--	3	--	--	5, 10, 15, 20, 30	--	--	--	✓	✓
CH	LCD ETU40	✓	--	✓ ⁵⁾	--	3	--	✓	--	2,5 ... 30	--	--	✓	✓
CJ	LCD ETU40	✓	--	✓ ⁵⁾	--	4	50 ... 100%, OFF	✓	--	2,5 ... 30	--	--	✓	✓
CL	LCD ETU42	✓	--	✓ ⁵⁾	--	3	--	✓	--	2,5 ... 30	--	--	✓	✓
CM	LCD ETU42	✓	--	✓ ⁵⁾	/	3	--	✓	--	2,5 ... 30	--	--	✓	✓
CN	LCD ETU42	✓	--	✓ ⁵⁾	--	4	50 ... 100%, OFF	✓	--	2,5 ... 30	--	--	✓	✓

Защита от замыканий на землю

- ① Контроль векторной суммы токов (3-проводная система)
- ② Контроль векторной суммы токов (4-проводная система)
- ③ Непосредственное измерение токов КЗ на землю в заземленной точке звезды трансформатора

- 1) В зависимости от типоразмера
- 2) TM до $I_n = 630$ A
- 3) Защита двигателя до $I_n = 500$ A
- 4) C COM20/COM21
- 5) C COM10/COM11

Компактные автоматические выключатели 3VL до 1600А

3-полюсные

Срок поставки** (LK)	I _{сн} до 70 кА при 415 В, высокая отключающая способность H						Срок поставки** (LK)	I _{сн} до 100 кА при 415 В, очень высокая отключающая способность L					
	Номер заказа Требуется дополнение к номеру заказа, см. стр. 16/48	Рекомендованная базовая цена за ед. уп., евро	Ед. уп. (шт., компл., м)	К-во в упаковке* (PKG)	Цен. группа (PG)	Вес единицы упаковки примерно кг		Номер заказа Требуется дополнение к номеру заказа, см. стр. 16/48	Рекомендованная базовая цена за ед. уп., евро	Ед. уп. (шт., компл., м)	К-во в упаковке* (PKG)	Цен. группа (PG)	Вес единицы упаковки примерно кг

B	3VL17 96-2EH43-...	221,--	1	1 шт.	113	1,900	--					
B	3VL17 02-2DA33-...	221,--	1	1 шт.	113	1,900	--					
B	3VL17 25-2DA33-...	221,--	1	1 шт.	113	2,000	--					
B	3VL17 03-2DA33-...	221,--	1	1 шт.	113	2,000	--					
B	3VL17 04-2DA33-...	221,--	1	1 шт.	113	2,000	--					
B	3VL17 05-2DA33-...	221,--	1	1 шт.	113	2,000	--					
B	3VL17 06-2DA33-...	221,--	1	1 шт.	113	2,000	--					
B	3VL17 08-2DA33-...	232,--	1	1 шт.	113	2,000	--					
B	3VL17 10-2DA33-...	272,--	1	1 шт.	113	2,000	--					
B	3VL17 12-2DA33-...	452,--	1	1 шт.	113	2,000	--					
B	3VL17 16-2DA33-...	544,--	1	1 шт.	113	2,000	--					

3
6

B	3VL17 02-2DD33-...	231,--	1	1 шт.	113	1,900	--					
B	3VL17 03-2DD33-...	231,--	1	1 шт.	113	2,000	--					
B	3VL17 04-2DD33-...	231,--	1	1 шт.	113	2,000	--					
B	3VL17 05-2DD33-...	231,--	1	1 шт.	113	2,000	--					
B	3VL17 06-2DD33-...	231,--	1	1 шт.	113	2,000	--					
B	3VL17 08-2DD33-...	245,--	1	1 шт.	113	2,000	--					
B	3VL17 10-2DD33-...	287,--	1	1 шт.	113	2,000	--					
B	3VL17 12-2DD33-...	475,--	1	1 шт.	113	2,000	--					
B	3VL17 16-2DD33-...	594,--	1	1 шт.	113	2,000	--					

3
6

B	3VL27 05-2DC33-...	277,--	1	1 шт.	113	2,200	B	3VL27 05-3DC33-...	392,--	1	1 шт.	113	2,200
B	3VL27 06-2DC33-...	277,--	1	1 шт.	113	2,200	B	3VL27 06-3DC33-...	392,--	1	1 шт.	113	2,200
B	3VL27 08-2DC33-...	288,--	1	1 шт.	113	2,200	B	3VL27 08-3DC33-...	407,--	1	1 шт.	113	2,200
B	3VL27 10-2DC33-...	330,--	1	1 шт.	113	2,200	B	3VL27 10-3DC33-...	449,--	1	1 шт.	113	2,200
B	3VL27 12-2DC33-...	513,--	1	1 шт.	113	2,200	B	3VL27 12-3DC33-...	631,--	1	1 шт.	113	2,200
B	3VL27 16-2DC33-...	586,--	1	1 шт.	113	2,200	B	3VL27 16-3DC33-...	703,--	1	1 шт.	113	2,200
B	3VL37 20-2DC33-...	724,--	1	1 шт.	113	2,300	B	3VL37 20-3DC33-...	903,--	1	1 шт.	113	2,300
B	3VL37 25-2DC33-...	816,--	1	1 шт.	113	2,300	B	3VL37 25-3DC33-...	995,--	1	1 шт.	113	2,300

3
6

3
6

B	3VL47 20-2DC36-...	1 060,--	1	1 шт.	113	5,700	B	3VL47 20-3DC36-...	1 400,--	1	1 шт.	113	5,700
B	3VL47 25-2DC36-...	1 060,--	1	1 шт.	113	5,700	B	3VL47 25-3DC36-...	1 400,--	1	1 шт.	113	5,700
B	3VL47 31-2DC36-...	1 060,--	1	1 шт.	113	5,700	B	3VL47 31-3DC36-...	1 400,--	1	1 шт.	113	5,700
B	3VL47 40-2DC36-...	1 140,--	1	1 шт.	113	5,700	B	3VL47 40-3DC36-...	1 490,--	1	1 шт.	113	5,700
B	3VL57 31-2DC36-...	1 560,--	1	1 шт.	113	9,000	B	3VL57 31-3DC36-...	1 940,--	1	1 шт.	113	9,000
B	3VL57 40-2DC36-...	1 560,--	1	1 шт.	113	9,000	B	3VL57 40-3DC36-...	1 940,--	1	1 шт.	113	9,000
B	3VL57 50-2DC36-...	1 560,--	1	1 шт.	113	9,000	B	3VL57 50-3DC36-...	1 940,--	1	1 шт.	113	9,000
B	3VL57 63-2DC36-...	1 600,--	1	1 шт.	113	9,000	B	3VL57 63-3DC36-...	1 990,--	1	1 шт.	113	9,000

** Класс сроков поставки применим для автоматов с номерами заказов, заканчивающимися на «0AA0», см. стр. 16/48

* Может быть заказано данное или кратное ему количество.
Рекомендованная цена

Компактные автоматические выключатели 3VL до 1600А

3-полюсные

Тип	Номинальный ток I_n	Уставка тока токозависимого расцепителя перегрузки задержкой «L» I_R	Ток срабатывания расцепителя короткого замыкания без задержки «I» I_i	Функции S (расцепителей короткого замыкания, скратковременной задержкой I_{sd})	Срок поставки (LK)	I_{cu} до 55 кА при 415 В, Стандартная отключающая способность N					
						Номер заказа	Рекомендованная базовая цена за ед. уп., евро	Ед. уп. (шт., компл., м)	К-во в упаковке* (PKG)	Цен. группа (PG)	Вес единицы упаковки примерно
	A	A	A	A		Требуется дополнение к номеру заказа, см. стр. 16/48					кг

Стационарные автоматические выключатели, VL160 – VL1600, до 1 600 А, Магнитные и электронные расцепители максимального тока



Защита электростанций и генераторов, ETU20, функции LSI для селективности по времени ($t_{sd} = 0$ до 0,5 с)

VL160/3VL2	63	0,4 ... 1,0 Ч I_n	11 Ч I_n	1,5 ... 10x I_R	B	3VL27 06-1SE33-...	434,—	1	1 шт.	113	2,400
	100	0,4 ... 1,0 Ч I_n	11 Ч I_n	1,5 ... 10x I_R	B	3VL27 10-1SE33-...	434,—	1	1 шт.	113	2,400
	160	0,4 ... 1,0 Ч I_n	11 Ч I_n	1,5 ... 10x I_R	B	3VL27 16-1SE33-...	690,—	1	1 шт.	113	2,400
VL250/3VL3	200	0,4 ... 1,0 Ч I_n	11 Ч I_n	1,5 ... 10x I_R	B	3VL37 20-1SE33-...	883,—	1	1 шт.	113	2,500
	250	0,4 ... 1,0 Ч I_n	11 Ч I_n	1,5 ... 10x I_R	B	3VL37 25-1SE33-...	883,—	1	1 шт.	113	2,500

Вид подключения определяется 12-й позицией номера заказа

- Подключение рамочными зажимами
- Подключение винтовым соединением

3
6

VL400/3VL4	315	0,4 ... 1,0 Ч I_n	11 Ч I_n	1,5 ... 10x I_R	B	3VL47 31-1SE36-...	1 260,—	1	1 шт.	113	5,900
	400	0,4 ... 1,0 Ч I_n	11 Ч I_n	1,5 ... 10x I_R	B	3VL47 40-1SE36-...	1 260,—	1	1 шт.	113	5,900
VL630/3VL5	630	0,4 ... 1,0 Ч I_n	10 Ч I_n	1,5 ... 9x I_R	B	3VL57 63-1SE36-...	1 740,—	1	1 шт.	113	9,300
VL800/3VL6	800	0,4 ... 1,0 Ч I_n	8 Ч I_n	1,5 ... 7x I_R	B	3VL67 80-1SE36-...	2 350,—	1	1 шт.	113	16,000
VL1250/3VL7	1000	0,4 ... 1,0 Ч I_n	11 Ч I_n	1,5 ... 10x I_R	B	3VL77 10-1SE36-...	3 160,—	1	1 шт.	113	25,000
	1250	0,4 ... 1,0 Ч I_n	10 Ч I_n	1,5 ... 10x I_R	B	3VL77 12-1SE36-...	3 580,—	1	1 шт.	113	25,000
VL1600/3VL8 ¹⁾	1600	0,4 ... 1,0 Ч I_n	9 Ч I_n	1,5 ... 8x I_R	B	3VL87 16-1SE30-...	4 810,—	1	1 шт.	113	31,300



Защита электродвигателей и генераторов, ETU10M, функции LI с фиксированным классом срабатывания $t_C = 10$, с чувствительностью к выпадению фазы

VL160/3VL2	63	25 ... 63	1,25 ... 11 Ч I_n	--	B	3VL27 06-1SP33-...	364,—	1	1 шт.	113	2,400
	100	40 ... 100	1,25 ... 11 Ч I_n	--	B	3VL27 10-1SP33-...	459,—	1	1 шт.	113	2,400
	160	64 ... 160	1,25 ... 11 Ч I_n	--	B	3VL27 16-1SP33-...	587,—	1	1 шт.	113	2,400
VL250/3VL3	200	80 ... 200	1,25 ... 11 Ч I_n	--	B	3VL37 20-1SP33-...	796,—	1	1 шт.	113	2,500
	250	100 ... 250	1,25 ... 11 Ч I_n	--	B	3VL37 25-1SP33-...	859,—	1	1 шт.	113	2,500

Вид подключения определяется 12-й позицией номера заказа

- Подключение рамочными зажимами
- Подключение винтовым соединением

3
6

VL400/3VL4	315	125 ... 315	1,25 ... 11 Ч I_n	--	B	3VL47 31-1SP36-...	1 220,—	1	1 шт.	113	5,900
VL630/3VL5	500	200 ... 500	1,25 ... 12,5 Ч I_n	--	B	3VL57 50-1SP36-...	1 690,—	1	1 шт.	113	9,300

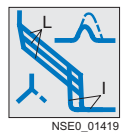

Защита электродвигателей, ETU30M, функции LI с регулируемым классом срабатывания $t_C = 10, 20, 30$, с чувствительностью к выпадению фазы

VL160/3VL2	63	25 ... 63	6/8/11 Ч I_n	--	B	3VL27 06-1SS33-...	394,—	1	1 шт.	113	2,400
	100	40 ... 100	6/8/11 Ч I_n	--	B	3VL27 10-1SS33-...	503,—	1	1 шт.	113	2,400
	160	63 ... 160	6/8/11 Ч I_n	--	B	3VL27 16-1SS33-...	649,—	1	1 шт.	113	2,400
VL250/3VL3	200	80 ... 200	6/8/11 Ч I_n	--	B	3VL37 20-1SS33-...	858,—	1	1 шт.	113	2,500
	250	100 ... 250	6/8/11 Ч I_n	--	B	3VL37 25-1SS33-...	928,—	1	1 шт.	113	2,500

Вид подключения определяется 12-й позицией номера заказа

- Подключение рамочными зажимами
- Подключение винтовым соединением

3
6

VL400/3VL4	315	125 ... 315	6/8/11 Ч I_n	--	B	3VL47 31-1SS36-...	1 400,—	1	1 шт.	113	5,900
VL630/3VL5	500	200 ... 500	6/8/12,5 Ч I_n	--	B	3VL57 50-1SS36-...	1 840,—	1	1 шт.	113	9,300

¹⁾ Плоские переходные клеммы для подключения шин входят в комплект поставки и монтируются заказчиком.

Компактные автоматические выключатели 3VL до 1600А

3-полюсные

Срок поставки (LK)	I _{св} до 70 кА при 415 В, высокая отключающая способность Н						Срок поставки (LK)	I _{св} до 100 кА при 415 В, очень высокая отключающая способность L					
	Номер заказа Требуется дополнение к номеру заказа, см. стр. 16/48	Рекомендованная базовая цена за ед. уп., евро	Ед. уп. (шт., компл., м)	К-во в упаковке* (PKG)	Цен. группа (PG)	Вес единицы упаковки примерно		Номер заказа Требуется дополнение к номеру заказа, см. стр. 16/48	Рекомендованная базовая цена за ед. уп., евро	Ед. уп. (шт., компл., м)	К-во в упаковке* (PKG)	Цен. группа (PG)	Вес единицы упаковки примерно
						кг						кг	
B	3VL27 06-2SE33-...	488,--	1	1 шт.	113	2,400	B	3VL27 06-3SE33-...	607,--	1	1 шт.	113	2,400
B	3VL27 10-2SE33-...	488,--	1	1 шт.	113	2,400	B	3VL27 10-3SE33-...	607,--	1	1 шт.	113	2,400
B	3VL27 16-2SE33-...	743,--	1	1 шт.	113	2,400	B	3VL27 16-3SE33-...	860,--	1	1 шт.	113	2,400
B	3VL37 20-2SE33-...	977,--	1	1 шт.	113	2,500	B	3VL37 20-3SE33-...	1 160,--	1	1 шт.	113	2,500
B	3VL37 25-2SE33-...	977,--	1	1 шт.	113	2,500	B	3VL37 25-3SE33-...	1 160,--	1	1 шт.	113	2,500
	3							3					
	6							6					
B	3VL47 31-2SE36-...	1 380,--	1	1 шт.	113	5,900	B	3VL47 31-3SE36-...	1 700,--	1	1 шт.	113	5,900
B	3VL47 40-2SE36-...	1 380,--	1	1 шт.	113	5,900	B	3VL47 40-3SE36-...	1 700,--	1	1 шт.	113	5,900
B	3VL57 63-2SE36-...	1 970,--	1	1 шт.	113	9,300	B	3VL57 63-3SE36-...	2 340,--	1	1 шт.	113	9,300
B	3VL67 80-2SE36-...	2 560,--	1	1 шт.	113	16,000	B	3VL67 80-3SE36-...	2 960,--	1	1 шт.	113	16,000
B	3VL77 10-2SE36-...	3 380,--	1	1 шт.	113	25,000	B	3VL77 10-3SE36-...	3 830,--	1	1 шт.	113	25,000
B	3VL77 12-2SE36-...	3 810,--	1	1 шт.	113	25,000	B	3VL77 12-3SE36-...	4 260,--	1	1 шт.	113	25,000
B	3VL87 16-2SE30-...	5 110,--	1	1 шт.	113	31,300	B	3VL87 16-3SE30-...	5 670,--	1	1 шт.	113	31,300
B	3VL27 06-2SP33-...	418,--	1	1 шт.	113	2,400	B	3VL27 06-3SP33-...	535,--	1	1 шт.	113	2,400
B	3VL27 10-2SP33-...	511,--	1	1 шт.	113	2,400	B	3VL27 10-3SP33-...	627,--	1	1 шт.	113	2,400
B	3VL27 16-2SP33-...	639,--	1	1 шт.	113	2,400	B	3VL27 16-3SP33-...	756,--	1	1 шт.	113	2,400
B	3VL37 20-2SP33-...	890,--	1	1 шт.	113	2,500	B	3VL37 20-3SP33-...	1 070,--	1	1 шт.	113	2,500
B	3VL37 25-2SP33-...	953,--	1	1 шт.	113	2,500	B	3VL37 25-3SP33-...	1 120,--	1	1 шт.	113	2,500
	3							3					
	6							6					
B	3VL47 31-2SP36-...	1 320,--	1	1 шт.	113	5,900	B	3VL47 31-3SP36-...	1 660,--	1	1 шт.	113	5,900
B	3VL57 50-2SP36-...	1 920,--	1	1 шт.	113	9,300	B	3VL57 50-3SP36-...	2 280,--	1	1 шт.	113	9,300
B	3VL27 06-2SS33-...	449,--	1	1 шт.	113	2,400	B	3VL27 06-3SS33-...	570,--	1	1 шт.	113	2,400
B	3VL27 10-2SS33-...	555,--	1	1 шт.	113	2,400	B	3VL27 10-3SS33-...	676,--	1	1 шт.	113	2,400
B	3VL27 16-2SS33-...	703,--	1	1 шт.	113	2,400	B	3VL27 16-3SS33-...	823,--	1	1 шт.	113	2,400
B	3VL37 20-2SS33-...	954,--	1	1 шт.	113	2,500	B	3VL37 20-3SS33-...	1 140,--	1	1 шт.	113	2,500
B	3VL37 25-2SS33-...	1 020,--	1	1 шт.	113	2,500	B	3VL37 25-3SS33-...	1 210,--	1	1 шт.	113	2,500
	3							3					
	6							6					
B	3VL47 31-2SS36-...	1 500,--	1	1 шт.	113	5,900	B	3VL47 31-3SS36-...	1 840,--	1	1 шт.	113	5,900
B	3VL57 50-2SS36-...	2 040,--	1	1 шт.	113	9,300	B	3VL57 50-3SS36-...	2 440,--	1	1 шт.	113	9,300

* Может быть заказано данное или кратное ему количество.
Рекомендованная цена

Компактные автоматические выключатели 3VL до 1600А

3-полюсные

Тип	Номинальный рабочий ток I_n	Уставка тока токозависимого расцепителя перегрузки «L» I_R	Ток срабатывания расцепителя токов короткого замыкания без задержки «I» I_i	Функции S (расцепитель токов короткого замыкания, с кратковременной задержкой I_{sd})	Срок поставки (LK)	I_{cu} до 55 кА при 415 В, Стандартная отключающая способность N (N)					
						Номер заказа	Рекомендованная базовая цена за ед. уп., евро	Ед. уп. (шт., компл., м)	К-во в упаковке* (PKG)	Цен. группа (PG)	Вес единицы упаковки примерно кг

Стационарные автоматические выключатели, VL160 – VL1600, до 1 600 А, Магнитные и электронные расцепители максимального тока с функцией коммуникации

Защита электроустановок и генераторов, ETU20, функции LSI для селективности по времени
($t_{sd} = 0$ до 0,5 с)

	63	0,4 ... 1,0 Ч I_n	11 Ч I_n	1,5 ... 10x I_R	B	3VL27 06-1ME33-...	486,--	1	1 шт.	113	2,400
	100	0,4 ... 1,0 Ч I_n	11 Ч I_n	1,5 ... 10x I_R	B	3VL27 10-1ME33-...	486,--	1	1 шт.	113	2,400
	160	0,4 ... 1,0 Ч I_n	11 Ч I_n	1,5 ... 10x I_R	B	3VL27 16-1ME33-...	742,--	1	1 шт.	113	2,400
VL160/3VL2											
VL250/3VL3	200	0,4 ... 1,0 Ч I_n	11 Ч I_n	1,5 ... 10x I_R	B	3VL37 20-1ME33-...	935,--	1	1 шт.	113	2,500
	250	0,4 ... 1,0 Ч I_n	11 Ч I_n	1,5 ... 10x I_R	B	3VL37 25-1ME33-...	935,--	1	1 шт.	113	2,500

Вид подключения определяется 12-й позицией номера заказа

- Подключение рамочными зажимами
- Подключение винтовым соединением

3
6

VL400/3VL4	315	0,4 ... 1,0 Ч I_n	11 Ч I_n	1,5 ... 10x I_R	B	3VL47 31-1ME36-...	1 310,--	1	1 шт.	113	5,900
	400	0,4 ... 1,0 Ч I_n	11 Ч I_n	1,5 ... 10x I_R	B	3VL47 40-1ME36-...	1 310,--	1	1 шт.	113	5,900
VL630/3VL5	630	0,4 ... 1,0 Ч I_n	10 Ч I_n	1,5 ... 9x I_R	B	3VL57 63-1ME36-...	1 800,--	1	1 шт.	113	9,300
VL800/3VL6	800	0,4 ... 1,0 Ч I_n	8 Ч I_n	1,5 ... 7x I_R	B	3VL67 80-1ME36-...	2 400,--	1	1 шт.	113	16,000
VL1250/3VL7	1000	0,4 ... 1,0 Ч I_n	11 Ч I_n	1,5 ... 10x I_R	B	3VL77 10-1ME36-...	3 210,--	1	1 шт.	113	25,000
	1250	0,4 ... 1,0 Ч I_n	10 Ч I_n	1,5 ... 10x I_R	B	3VL77 12-1ME36-...	3 630,--	1	1 шт.	113	25,000
VL1600/3VL8 ¹⁾	1600	0,4 ... 1,0 Ч I_n	9 Ч I_n	1,5 ... 8x I_R	B	3VL87 16-1ME30-...	4 860,--	1	1 шт.	113	31,300



Защита электродвигателей и генераторов, ETU10M, функции LI
с фиксированным классом срабатывания $t_C = 10$, с чувствительностью к выпадению фазы

	63	25 ... 63	1,25 ... 11 Ч I_n	--	B	3VL27 06-1MP33-...	416,--	1	1 шт.	113	2,400
	100	40 ... 100	1,25 ... 11 Ч I_n	--	B	3VL27 10-1MP33-...	511,--	1	1 шт.	113	2,400
	160	64 ... 160	1,25 ... 11 Ч I_n	--	B	3VL27 16-1MP33-...	639,--	1	1 шт.	113	2,400
VL160/3VL2											
VL250/3VL3	200	80 ... 200	1,25 ... 11 Ч I_n	--	B	3VL37 20-1MP33-...	847,--	1	1 шт.	113	2,500
	250	100 ... 250	1,25 ... 11 Ч I_n	--	B	3VL37 25-1MP33-...	910,--	1	1 шт.	113	2,500

Вид подключения определяется 12-й позицией номера заказа

- Подключение рамочными зажимами
- Подключение винтовым соединением

3
6

VL400/3VL4	315	125 ... 315	1,25 ... 11 Ч I_n	--	B	3VL47 31-1MP36-...	1 270,--	1	1 шт.	113	5,900
VL630/3VL5	500	200 ... 500	1,25 ... 12,5 Ч I_n	--	B	3VL57 50-1MP36-...	1 740,--	1	1 шт.	113	9,300

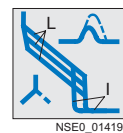

Защита электродвигателей, ETU30M, функции LI
с регулируемым классом срабатывания $t_C = 10, 20, 30$, с чувствительностью к выпадению фазы

	63	25 ... 63	6/8/11 Ч I_n	--	B	3VL27 06-1MS33-...	446,--	1	1 шт.	113	2,400
	100	40 ... 100	6/8/11 Ч I_n	--	B	3VL27 10-1MS33-...	554,--	1	1 шт.	113	2,400
	160	63 ... 160	6/8/11 Ч I_n	--	B	3VL27 16-1MS33-...	701,--	1	1 шт.	113	2,400
VL160/3VL2											
VL250/3VL3	200	80 ... 200	6/8/11 Ч I_n	--	B	3VL37 20-1MS33-...	909,--	1	1 шт.	113	2,500
	250	100 ... 250	6/8/11 Ч I_n	--	B	3VL37 25-1MS33-...	979,--	1	1 шт.	113	2,500

Вид подключения определяется 12-й позицией номера заказа

- Подключение рамочными зажимами
- Подключение винтовым соединением

3
6

VL400/3VL4	315	125 ... 315	6/8/11 Ч I_n	--	B	3VL47 31-1MS36-...	1 460,--	1	1 шт.	113	5,900
VL630/3VL5	500	200 ... 500	6/8/12,5 Ч I_n	--	B	3VL57 50-1MS36-...	1 890,--	1	1 шт.	113	9,300

¹⁾ Плоские переходные клеммы для подключения шин входят в комплект поставки и устанавливаются заказчиком.

Коммуникация

- Принадлежности см. 16/90.
- Подробная информация приводится в главах «Система энергоменеджмента» и «Программное обеспечение для распределения электроэнергии».

Компактные автоматические выключатели 3VL до 1600A

3-полюсные

Срок поставки (LK)	I_{cu} до 70 кА при 415 В, высокая отключающая способность H						Срок поставки (LK)	I_{cu} до 100 кА при 415 В, очень высокая отключающая способность L					
	Номер заказа Требуется дополнение к номеру заказа, см. стр. 16/48	Рекомендованная базовая цена за ед. уп., евро	Ед. уп. (шт., компл., м)	К-во в упаковке* (PKG)	Цен. группа (PG)	Вес единицы упаковки примерно		Номер заказа Требуется дополнение к номеру заказа, см. стр. 16/48	Рекомендованная базовая цена за ед. уп., евро	Ед. уп. (шт., компл., м)	К-во в упаковке* (PKG)	Цен. группа (PG)	Вес единицы упаковки примерно
						кг						кг	
B	3VL27 06-2ME33-...	540,--	1	1 шт.	113	2,400	B	3VL27 06-3ME33-...	658,--	1	1 шт.	113	2,400
B	3VL27 10-2ME33-...	540,--	1	1 шт.	113	2,400	B	3VL27 10-3ME33-...	658,--	1	1 шт.	113	2,400
B	3VL27 16-2ME33-...	795,--	1	1 шт.	113	2,400	B	3VL27 16-3ME33-...	911,--	1	1 шт.	113	2,400
B	3VL37 20-2ME33-...	1 030,--	1	1 шт.	113	2,500	B	3VL37 20-3ME33-...	1 210,--	1	1 шт.	113	2,500
B	3VL37 25-2ME33-...	1 030,--	1	1 шт.	113	2,500	B	3VL37 25-3ME33-...	1 210,--	1	1 шт.	113	2,500
	3							3					
B	3VL47 31-2ME36-...	1 430,--	1	1 шт.	113	5,900	B	3VL47 31-3ME36-...	1 750,--	1	1 шт.	113	5,900
B	3VL47 40-2ME36-...	1 430,--	1	1 шт.	113	5,900	B	3VL47 40-3ME36-...	1 750,--	1	1 шт.	113	5,900
B	3VL57 63-2ME36-...	2 020,--	1	1 шт.	113	9,300	B	3VL57 63-3ME36-...	2 390,--	1	1 шт.	113	9,300
B	3VL67 80-2ME36-...	2 610,--	1	1 шт.	113	16,000	B	3VL67 80-3ME36-...	3 010,--	1	1 шт.	113	16,000
B	3VL77 10-2ME36-...	3 440,--	1	1 шт.	113	25,000	B	3VL77 10-3ME36-...	3 880,--	1	1 шт.	113	25,000
B	3VL77 12-2ME36-...	3 860,--	1	1 шт.	113	25,000	B	3VL77 12-3ME36-...	4 310,--	1	1 шт.	113	25,000
B	3VL87 16-2ME30-...	5 160,--	1	1 шт.	113	31,300	B	3VL87 16-3ME30-...	5 720,--	1	1 шт.	113	31,300
B	3VL27 06-2MP33-...	470,--	1	1 шт.	113	2,400	B	3VL27 06-3MP33-...	586,--	1	1 шт.	113	2,400
B	3VL27 10-2MP33-...	562,--	1	1 шт.	113	2,400	B	3VL27 10-3MP33-...	679,--	1	1 шт.	113	2,400
B	3VL27 16-2MP33-...	690,--	1	1 шт.	113	2,400	B	3VL27 16-3MP33-...	808,--	1	1 шт.	113	2,400
B	3VL37 20-2MP33-...	941,--	1	1 шт.	113	2,500	B	3VL37 20-3MP33-...	1 120,--	1	1 шт.	113	2,500
B	3VL37 25-2MP33-...	1 000,--	1	1 шт.	113	2,500	B	3VL37 25-3MP33-...	1 180,--	1	1 шт.	113	2,500
	3							3					
B	3VL47 31-2MP36-...	1 370,--	1	1 шт.	113	5,900	B	3VL47 31-3MP36-...	1 710,--	1	1 шт.	113	5,900
B	3VL57 50-2MP36-...	1 970,--	1	1 шт.	113	9,300	B	3VL57 50-3MP36-...	2 330,--	1	1 шт.	113	9,300
B	3VL27 06-2MS33-...	501,--	1	1 шт.	113	2,400	B	3VL27 06-3MS33-...	621,--	1	1 шт.	113	2,400
B	3VL27 10-2MS33-...	607,--	1	1 шт.	113	2,400	B	3VL27 10-3MS33-...	728,--	1	1 шт.	113	2,400
B	3VL27 16-2MS33-...	754,--	1	1 шт.	113	2,400	B	3VL27 16-3MS33-...	874,--	1	1 шт.	113	2,400
B	3VL37 20-2MS33-...	1 010,--	1	1 шт.	113	2,500	B	3VL37 20-3MS33-...	1 190,--	1	1 шт.	113	2,500
B	3VL37 25-2MS33-...	1 080,--	1	1 шт.	113	2,500	B	3VL37 25-3MS33-...	1 260,--	1	1 шт.	113	2,500
	3							3					
B	3VL47 31-2MS36-...	1 550,--	1	1 шт.	113	5,900	B	3VL47 31-3MS36-...	1 890,--	1	1 шт.	113	5,900
B	3VL57 50-2MS36-...	2 090,--	1	1 шт.	113	9,300	B	3VL57 50-3MS36-...	2 490,--	1	1 шт.	113	9,300

* Может быть заказано данное или кратное ему количество.
Рекомендованная цена

Компактные автоматические выключатели 3VL до 1600A

3-полюсные

Тип	Номинальный ток I_n	Уставка токарасцепителей перегрузки, работающих с задержкой «L» I_R	Ток срабатывания расцепителя КЗ без задержки «I» I_I	Срок поставки (LK)	I_{cu} до 55 кА при 415 В, стандартная отключающая способность N (N)					
					Номер заказа	Рекомендованная базовая цена за ед. уп., евро	Ед. уп. (шт., компл., м)	К-во в упаковке* (PKG)	Цен. группа (PG)	Вес единицы упаковки примерно
	A	A	A		Требуется дополнение к номеру заказа, см. стр. 16/48					кг

Стационарные автоматические выключатели, VL160X по VL1600, до 1 600 А, Магнитные и электронные расцепители максимального тока



NSE0_00707

Для пусковых сборок, функция I

без расцепителя перегрузки, с регулируемым расцепителем токов короткого замыкания

VL160/3VL2	63	--	450 ... 900	B	3VL27 06-1DK33-...	204,—	1	1 шт.	113	2,200
	100	--	750 ... 1500	B	3VL27 10-1DK33-...	258,—	1	1 шт.	113	2,200
	160	--	1250 ... 2500	B	3VL27 16-1DK33-...	509,—	1	1 шт.	113	2,200
VL250/3VL3	250	--	1750 ... 3500	B	3VL37 25-1DK33-...	649,—	1	1 шт.	113	2,300

Вид подключения определяется 12-й позицией номера заказа

- Подключение рамочными зажимами
- Подключение винтовым соединением

3
6

VL400/3VL4	200	--	1250 ... 2500	B	3VL47 20-1DK36-...	866,—	1	1 шт.	113	5,700
	250	--	2000 ... 4000	B	3VL47 25-1DK36-...	866,—	1	1 шт.	113	5,700
	315	--	2000 ... 4000	X	3VL47 31-1DK36-...	953,—	1	1 шт.	113	5,700
VL630/3VL5	315	--	2000 ... 4000	B	3VL57 31-1DK36-...	1 200,—	1	1 шт.	113	9,000
	500	--	3250 ... 6300	B	3VL57 50-1DK36-...	1 230,—	1	1 шт.	113	9,000



NSE0_00708

Компактные выключатели-разъединители нагрузки¹⁾

без расцепителя перегрузки, с фиксированной уставкой расцепителя токов короткого замыкания (только для собственной защиты)

VL160X/3VL1	100	--	1800	B	3VL17 10-1DE33-...	193,—	1	1 шт.	113	2,000
	160	--	1800	B	3VL17 16-1DE33-...	358,—	1	1 шт.	113	2,000
VL160/3VL2	100	--	2500	B	3VL27 10-1DE33-...	206,—	1	1 шт.	113	2,200
	160	--	2500	B	3VL27 16-1DE33-...	391,—	1	1 шт.	113	2,200
VL250/3VL3	250	--	3500	B	3VL37 25-1DE33-...	483,—	1	1 шт.	113	2,300

Вид подключения определяется 12-й позицией номера заказа

- Подключение рамочными зажимами
- Подключение винтовым соединением

3
6

VL400/3VL4	400	--	4000	B	3VL47 40-1DE36-...	636,—	1	1 шт.	113	5,700
VL630/3VL5	630	--	6300	B	3VL57 63-1DE36-...	851,—	1	1 шт.	113	9,000
VL800/3VL6	800	--	6500	B	3VL67 80-1DE36-...	2 020,—	1	1 шт.	113	15,700
VL1250/3VL7	1250	--	12000	B	3VL77 12-1DE36-...	3 250,—	1	1 шт.	113	23,500
VL1600/3VL8 ²⁾	1600	--	14400	B	3VL87 16-1DE30-...	4 230,—	1	1 шт.	113	29,800

Другие варианты исполнения для защиты от КЗ и замыкания на землю, см. стр. 16/18 по 16/21.

¹⁾ См. также главу «Выключатели нагрузки 3К, 3КЕ, 3ЛД». Выключатели нагрузки 3К. могут поставляться с расположенным сзади приводом и опережающими контактами.

²⁾ Плоские переходные клеммы для подключения шин входят в комплект поставки и устанавливаются заказчиком.

Компактные автоматические выключатели 3VL до 1600А

3-полюсные

Срок поставки (LK)	I_{cu} до 70 кА при 415 В, высокая отключающая способность H (H)						Срок поставки (LK)	I_{cu} до 100 кА при 415 В, очень высокая отключающая способность L (L)					
	Номер заказа Требуется дополнение к номеру заказа, см. стр. 16/48	Рекомендованная базовая цена за ед. уп., евро	Ед. уп. (шт., компл., м)	К-во в упаковке* (PKG)	Цен. группа (PG)	Вес единицы упаковки примерно кг		Номер заказа Требуется дополнение к номеру заказа, см. стр. 16/48	Рекомендованная базовая цена за ед. уп., евро	Ед. уп. (шт., компл., м)	К-во в упаковке* (PKG)	Цен. группа (PG)	Вес единицы упаковки примерно кг

B	3VL27 06-2DK33-...	261,--	1	1 шт.	113	2,200	B	3VL27 06-3DK33-...	381,--	1	1 шт.	113	2,200
B	3VL27 10-2DK33-...	312,--	1	1 шт.	113	2,200	B	3VL27 10-3DK33-...	428,--	1	1 шт.	113	2,200
B	3VL27 16-2DK33-...	559,--	1	1 шт.	113	2,200	B	3VL27 16-3DK33-...	679,--	1	1 шт.	113	2,200
B	3VL37 25-2DK33-...	743,--	1	1 шт.	113	2,300	B	3VL37 25-3DK33-...	922,--	1	1 шт.	113	2,300

3
6

3
6

B	3VL47 20-2DK36-...	968,--	1	1 шт.	113	5,700	B	3VL47 20-3DK36-...	1 300,--	1	1 шт.	113	5,700
B	3VL47 25-2DK36-...	968,--	1	1 шт.	113	5,700	B	3VL47 25-3DK36-...	1 300,--	1	1 шт.	113	5,700
X	3VL47 31-2DK36-...	1 050,--	1	1 шт.	113	5,700	X	3VL47 31-3DK36-...	1 400,--	1	1 шт.	113	5,700
B	3VL57 31-2DK36-...	1 420,--	1	1 шт.	113	9,000	B	3VL57 31-3DK36-...	1 790,--	1	1 шт.	113	9,000
B	3VL57 50-2DK36-...	1 460,--	1	1 шт.	113	9,000	B	3VL57 50-3DK36-...	1 830,--	1	1 шт.	113	9,000

B	3VL17 10-2DE33-...	222,--	1	1 шт.	113	2,000	--	--	--	--	--	--	
B	3VL17 16-2DE33-...	411,--	1	1 шт.	113	2,000	--	--	--	--	--	--	
B	3VL27 10-2DE33-...	235,--	1	1 шт.	113	2,200	B	3VL27 10-3DE33-...	296,--	1	1 шт.	113	2,200
B	3VL27 16-2DE33-...	445,--	1	1 шт.	113	2,200	B	3VL27 16-3DE33-...	561,--	1	1 шт.	113	2,200
B	3VL37 25-2DE33-...	579,--	1	1 шт.	113	2,300	B	3VL37 25-3DE33-...	698,--	1	1 шт.	113	2,300

3
6

3
6

B	3VL47 40-2DE36-...	733,--	1	1 шт.	113	5,700	B	3VL47 40-3DE36-...	915,--	1	1 шт.	113	5,700
B	3VL57 63-2DE36-...	981,--	1	1 шт.	113	9,000	B	3VL57 63-3DE36-...	1 220,--	1	1 шт.	113	9,000
B	3VL67 80-2DE36-...	2 210,--	1	1 шт.	113	15,700	B	3VL67 80-3DE36-...	2 560,--	1	1 шт.	113	15,700
B	3VL77 12-2DE36-...	3 460,--	1	1 шт.	113	23,500	B	3VL77 12-3DE36-...	3 870,--	1	1 шт.	113	23,500
B	3VL87 16-2DE30-...	4 570,--	1	1 шт.	113	29,800	B	3VL87 16-3DE30-...	5 200,--	1	1 шт.	113	29,800

* Может быть заказано данное или кратное ему количество.
Рекомендованная цена

Компактные автоматические выключатели 3VL до 1600А

3-полюсные

Тип	Номинальный ток I_n	Уставка тока токозависимого расцепителя перегрузки «L» I_R	Срок поставки (LK)	I_{cu} до 55 кА при 415 В, стандартная отключающая способность N см. «Обзор»					
				Номер заказа	Цена см. стр. 16/22	Ед. уп. (шт., компл., м)	К-во в упаковке* (PKG)	Цен. группа (PG)	Вес единицы упаковки примерно
	A	A		Требуется дополнение к номеру заказа, см. стр. 16/48					кг

Стационарные автоматические выключатели, VL160 – VL1600, до 1 600 А Электронные расцепители максимального тока

Автоматические выключатели с электронными расцепителями максимального тока ETU

VL160/3VL2	63	25 ... 63	B	3VL27 06-1□□33-...	1	1 шт.	113	2,400
Подключение рамочными зажимами	100	40 ... 100	B	3VL27 10-1□□33-...	1	1 шт.	113	2,400
	160	64 ... 160	B	3VL27 16-1□□33-...	1	1 шт.	113	2,400
VL160/3VL2	63	25 ... 63	B	3VL27 06-1□□36-...	1	1 шт.	113	2,400
Подключение винтовым соединением	100	40 ... 100	B	3VL27 10-1□□36-...	1	1 шт.	113	2,400
	160	64 ... 160	B	3VL27 16-1□□36-...	1	1 шт.	113	2,400
VL250/3VL3	200	80 ... 200	B	3VL37 20-1□□33-...	1	1 шт.	113	2,500
Подключение рамочными зажимами	250	100 ... 250	B	3VL37 25-1□□33-...	1	1 шт.	113	2,500
VL250/3VL3	200	80 ... 200	B	3VL37 20-1□□36-...	1	1 шт.	113	2,500
Подключение винтовым соединением	250	100 ... 250	B	3VL37 25-1□□36-...	1	1 шт.	113	2,500
VL400/3VL4	315	128 ... 315	B	3VL47 31-1□□36-...	1	1 шт.	113	5,900
	400 ¹⁾	160 ... 400	B	3VL47 40-1□□36-...	1	1 шт.	113	5,900 ¹⁾
VL630/3VL5	500 ²⁾	200 ... 500	B	3VL57 50-1□□36-...	1	1 шт.	113	9,300 ²⁾
	630 ¹⁾	252 ... 630	B	3VL57 63-1□□36-...	1	1 шт.	113	9,300 ¹⁾
VL800/3VL6	800	320 ... 800	B	3VL67 80-1□□36-...	1	1 шт.	113	16,000
VL1250/3VL7	1000	400 ... 1000	B	3VL77 10-1□□36-...	1	1 шт.	113	25,000
	1250	500 ... 1250	B	3VL77 12-1□□36-...	1	1 шт.	113	25,000
VL1600/3VL8 ³⁾	1600	640 ... 1600	B	3VL87 16-1□□30-...	1	1 шт.	113	31,300

Расцепитель ETU, 3-полюсное исполнение



NSE0_00943

Защита электродвигателей с функциями LI, ETU10M до 500 А (VL160 по VL630)

SP⁴⁾

MP⁴⁾

Защита электроустановок, функции LI, ETU10

SB

MB



NSE0_00693

Защита электроустановок, функции LIG, ETU12 для трехфазных 3-х проводных систем⁵⁾
Защита электроустановок, функции LING, ETU12 для трехфазных 4-х проводных систем⁵⁾⁶⁾

SL

ML

SF

MF



NSE0_00692

Защита электроустановок и генераторов, функции LSI, ETU20

SE

ME

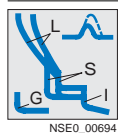

NSE0_00694

Защита электроустановок и генераторов, функции LSIG, ETU22 для трехфазных 3-х проводных систем
Защита электроустановок и генераторов, функции LSING, ETU22 для трехфазных 4-х проводных систем⁶⁾

SG

MG

SH

MH

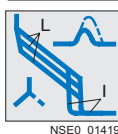

NSE0_01419

Защита электродвигателей, функции LI ETU30M до 500 А (VL160 по VL630)

SS⁴⁾

MS⁴⁾

С подготовкой под установку коммуникационных функций¹⁾

нет

да

L = Перегрузка

S = Защита от КЗ, с кратковременной задержкой

I = Защита от КЗ, без задержки

G = Защита от замыкания на землю

¹⁾ Неприменимо для защиты электродвигателей.

²⁾ Только для защиты электродвигателей.

³⁾ Плоские переходные клеммы для подключения шин входят в комплект поставки и устанавливаются заказчиком.

Компактные автоматические выключатели 3VL до 1600А

3-полюсные

Срок поставки (LK)	I_{cu} до 70 кА при 415 В, высокая отключающая способность Н (H)					Срок поставки (LK)	I_{cu} до 100 кА при 415 В, очень высокая отключающая способность L (L)					
	Номер заказа	Цена см. стр. 16/22	Bestell	К-во в упаковке* (PKG)	Цен. группа (PG)		Вес единицы упаковки примерно	Номер заказа	Цена см. стр. 16/22	Ед. уп. (шт., компл., М)	К-во в упаковке* (PKG)	Цен. группа (PG)
	Требуется дополнение к номеру заказа, см. стр. 16/48						Требуется дополнение к номеру заказа, см. стр. 16/48					
					кг							кг

B	3VL27 06-2□□33-...	1	1 шт.	113	2,400	B	3VL27 06-3□□33-...	1	1 шт.	113	2,400
B	3VL27 10-2□□33-...	1	1 шт.	113	2,400	B	3VL27 10-3□□33-...	1	1 шт.	113	2,400
B	3VL27 16-2□□33-...	1	1 шт.	113	2,400	B	3VL27 16-3□□33-...	1	1 шт.	113	2,400
B	3VL27 06-2□□36-...	1	1 шт.	113	2,400	B	3VL27 06-3□□36-...	1	1 шт.	113	2,400
B	3VL27 10-2□□36-...	1	1 шт.	113	2,400	B	3VL27 10-3□□36-...	1	1 шт.	113	2,400
B	3VL27 16-2□□36-...	1	1 шт.	113	2,400	B	3VL27 16-3□□36-...	1	1 шт.	113	2,400
B	3VL37 20-2□□33-...	1	1 шт.	113	2,500	B	3VL37 20-3□□33-...	1	1 шт.	113	2,500
B	3VL37 25-2□□33-...	1	1 шт.	113	2,500	B	3VL37 25-3□□33-...	1	1 шт.	113	2,500
B	3VL37 20-2□□36-...	1	1 шт.	113	2,500	B	3VL37 20-3□□36-...	1	1 шт.	113	2,500
B	3VL37 25-2□□36-...	1	1 шт.	113	2,500	B	3VL37 25-3□□36-...	1	1 шт.	113	2,500
B	3VL47 31-2□□36-...	1	1 шт.	113	5,900	B	3VL47 31-3□□36-...	1	1 шт.	113	5,900
B	3VL47 40-2□□36-...	1	1 шт.	113	5,900 ¹⁾	B	3VL47 40-3□□36-...	1	1 шт.	113	5,900 ¹⁾
B	3VL57 50-2□□36-...	1	1 шт.	113	9,300 ²⁾	B	3VL57 50-3□□36-...	1	1 шт.	113	9,300 ²⁾
B	3VL57 63-2□□36-...	1	1 шт.	113	9,300 ¹⁾	B	3VL57 63-3□□36-...	1	1 шт.	113	9,300 ¹⁾
B	3VL67 80-2□□36-...	1	1 шт.	113	16,000	B	3VL67 80-3□□36-...	1	1 шт.	113	16,000
B	3VL77 10-2□□36-...	1	1 шт.	113	25,000	B	3VL77 10-3□□36-...	1	1 шт.	113	25,000
B	3VL77 12-2□□36-...	1	1 шт.	113	25,000	B	3VL77 12-3□□36-...	1	1 шт.	113	25,000
B	3VL87 16-2□□30-...	1	1 шт.	113	31,300	B	3VL87 16-3□□30-...	1	1 шт.	113	31,300

Дополнения к номеру заказа

SP ⁴⁾	MP ⁴⁾
SB	MB
SL	ML
SF	MF
SE	ME
SG	MG
SH	MH
SS ⁴⁾	MS ⁴⁾

нет

да

Дополнения к номеру заказа

SP ⁴⁾	MP ⁴⁾
SB	MB
SL	ML
SF	MF
SE	ME
SG	MG
SH	MH
SS ⁴⁾	MS ⁴⁾

нет

да

⁴⁾ Не для VL400 с $I_n = 400$ А, VL800, VL1250, VL1600.

⁵⁾ Контроль векторной суммы токов.

⁶⁾ Необходимы дополнительные трансформаторы, см. стр. 16/82.

⁷⁾ Для коммуникации дополнительно требуется COM20/COM21.

Коммуникация

• Принадлежности см. 16/90.

• Подробная информация приводится в главах «Система энергоменеджмента» и «Программное обеспечение для распределения электроэнергии».

* Может быть заказано данное или кратное ему количество.

Рекомендованная цена

Компактные автоматические выключатели 3VL до 1600A

3-полюсные

Тип	Номинальный ток I_n	Уставка тока токозависимого расцепителя перегрузки «L» I_R	Срок поставки (LK)	I_{cu} до 55 кА при 415 В, Стандартная отключающая способность N					
				Номер заказа	Цена см. стр. 16/22	Ед. уп. (шт., компл., м)	К-во в упаковке* (PKG)	Цен. группа (PG)	Вес единицы упаковки примерно
	A	A		Требуется дополнение к номеру заказа, см. стр. 16/48					кг

Стационарные автоматические выключатели, от VL160 до VL1600, до 1 600 А Электронные расцепители максимального тока

Автоматические выключатели с электронным расцепителем максимального тока ETU

VL160/3VL2	63	25 ... 63	B	3VL27 06-1□□33-...	1	1 шт.	113	2,400
Подключение рамочными зажимами	100	40 ... 100	B	3VL27 10-1□□33-...	1	1 шт.	113	2,400
	160	64 ... 160	B	3VL27 16-1□□33-...	1	1 шт.	113	2,400
VL160/3VL2	63	25 ... 63	B	3VL27 06-1□□36-...	1	1 шт.	113	2,400
Подключение винтовым соединением	100	40 ... 100	B	3VL27 10-1□□36-...	1	1 шт.	113	2,400
	160	64 ... 160	B	3VL27 16-1□□36-...	1	1 шт.	113	2,400
VL250/3VL3	200	80 ... 200	B	3VL37 20-1□□33-...	1	1 шт.	113	2,500
Подключение рамочными зажимами	250	100 ... 250	B	3VL37 25-1□□33-...	1	1 шт.	113	2,500
	200	80 ... 200	B	3VL37 20-1□□36-...	1	1 шт.	113	2,500
Подключение винтовым соединением	250	100 ... 250	B	3VL37 25-1□□36-...	1	1 шт.	113	2,500
	315	128 ... 315	B	3VL27 31-1□□36-...	1	1 шт.	113	5,900
VL400/3VL4	400 ⁵⁾	160 ... 400	B	3VL47 40-1□□36-...	1	1 шт.	113	5,900 ⁵⁾
	VL630/3VL5	500 ³⁾	250 ... 500	B	3VL57 50-1□□36-...	1	1 шт.	113
VL630/3VL5	630 ⁵⁾	252 ... 630	B	3VL57 63-1□□36-...	1	1 шт.	113	9,300 ⁵⁾
	VL800/3VL6	800	320 ... 800	B	3VL67 80-1□□36-...	1	1 шт.	113
VL1250/3VL7	1000	400 ... 1000	B	3VL77 10-1□□36-...	1	1 шт.	113	25,000
	1250	500 ... 1250	B	3VL77 12-1□□36-...	1	1 шт.	113	25,000
VL1600/3VL8 ⁶⁾	1600	640 ... 1600	B	3VL87 16-1□□30-...	1	1 шт.	113	31,300

Дополнение к номеру заказа

Расцепитель LCD ETU, 3-полюсное исполнение

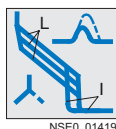

NSE0_01419

Защита электродвигателей, функции LI, ETU40M,

до 500 А (VL160 по VL630)

CP ⁴⁾

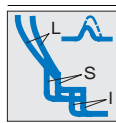

NSE0_00696

Защита электроустановок, функции LI / LS / LSI, ETU40

CH

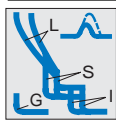

NSE0_00697

Защита электроустановок, функции LSI, ETU42

для 3-х проводных трехфазных систем²⁾
для 4-х проводных трехфазных систем¹⁾²⁾

CL

CM

L = Перегрузка
S = Защита от КЗ, с кратковременной задержкой
I = Защита от КЗ, без задержки
G = Защита от замыкания на землю

- 1) Необходим дополнительный трансформатор, см. стр. 16/82 и Технический каталог LV1T «Функционирование», «Защита от замыкания на землю».
- 2) Контроль векторной суммы токов.
- 3) Только для защиты электродвигателей.
- 4) Не для VL400 с $I_n = 400$ А, VL800, VL1250, VL1600.
- 5) Неприменимо для защиты электродвигателей.
- 6) Плоские переходные клеммы для подключения шин входят в комплект поставки и устанавливаются заказчиком.

Компактные автоматические выключатели 3VL до 1600А

3-полюсные

Срок поставки (LK)	I_{cu} до 70 кА при 415 В, высокая отключающая способность Н (H)						Срок поставки (LK)	I_{cu} до 100 кА при 415 В, очень высокая отключающая способность L (L)					
	Номер заказа Требуется дополнение к номеру заказа, см. стр. 16/48	Цена см. стр. 16/22	Bestell-Nr	К-во в упаковке* (PKG)	Цен. группа (PG)	Вес единицы упаковки примерно кг		Номер заказа Требуется дополнение к номеру заказа, см. стр. 16/48	Цена см. стр. 16/22	Ед. уп. (шт., компл., м)	К-во в упаковке* (PKG)	Цен. группа (PG)	Вес единицы упаковки примерно кг
B	3VL27 06-2□□33-...		1	1 шт.	113	2,400	B	3VL27 06-3□□33-...		1	1 шт.	113	2,400
B	3VL27 10-2□□33-...		1	1 шт.	113	2,400	B	3VL27 10-3□□33-...		1	1 шт.	113	2,400
B	3VL27 16-2□□33-...		1	1 шт.	113	2,400	B	3VL27 16-3□□33-...		1	1 шт.	113	2,400
B	3VL27 06-2□□36-...		1	1 шт.	113	2,400	B	3VL27 06-3□□36-...		1	1 шт.	113	2,400
B	3VL27 10-2□□36-...		1	1 шт.	113	2,400	B	3VL27 10-3□□36-...		1	1 шт.	113	2,400
B	3VL27 16-2□□36-...		1	1 шт.	113	2,400	B	3VL27 16-3□□36-...		1	1 шт.	113	2,400
B	3VL37 20-2□□33-...		1	1 шт.	113	2,500	B	3VL37 20-3□□33-...		1	1 шт.	113	2,500
B	3VL37 25-2□□33-...		1	1 шт.	113	2,500	B	3VL37 25-3□□33-...		1	1 шт.	113	2,500
B	3VL37 20-2□□36-...		1	1 шт.	113	2,500	B	3VL37 20-3□□36-...		1	1 шт.	113	2,500
B	3VL37 25-2□□36-...		1	1 шт.	113	2,500	B	3VL37 25-3□□36-...		1	1 шт.	113	2,500
B	3VL27 31-2□□36-...		1	1 шт.	113	5,900	B	3VL27 31-3□□36-...		1	1 шт.	113	5,900
B	3VL27 40-2□□36-...		1	1 шт.	113	5,900 ⁵⁾	B	3VL27 40-3□□36-...		1	1 шт.	113	5,900 ⁵⁾
B	3VL57 50-2□□36-...		1	1 шт.	113	9,300 ³⁾	B	3VL57 50-3□□36-...		1	1 шт.	113	9,300 ³⁾
B	3VL57 63-2□□36-...		1	1 шт.	113	9,300 ⁵⁾	B	3VL57 63-3□□36-...		1	1 шт.	113	9,300 ⁵⁾
B	3VL67 80-2□□36-...		1	1 шт.	113	16,000	B	3VL67 80-3□□36-...		1	1 шт.	113	16,000
B	3VL77 10-2□□36-...		1	1 шт.	113	25,000	B	3VL77 10-3□□36-...		1	1 шт.	113	25,000
B	3VL77 12-2□□36-...		1	1 шт.	113	25,000	B	3VL77 12-3□□36-...		1	1 шт.	113	25,000
B	3VL87 16-2□□30-...		1	1 шт.	113	31,300	B	3VL87 16-3□□30-...		1	1 шт.	113	31,300
	Дополнение к номеру заказа							Дополнение к номеру заказа					
	CP ⁴⁾							CP ⁴⁾					
	CH							CH					
	CL CM							CL CM					

* Может быть заказано данное или кратное ему количество.
Рекомендованная цена

Компактные автоматические выключатели 3VL до 1600А

3-полюсные

Дополнение к номеру заказа (другие исполнения, а также исполнения с защитой от КЗ на землю – см. стр. 16/18 по 16/21) 3VL.7 ... □□3-.... Расцепитель	Отключающая способность	Тип		VL250		VL400		VL630	VL800	VL1250		VL1600	
		VL160	3VL2	3VL3	3VL4	3VL5	3VL6	3VL7	3VL8				
		Номинальный ток I_n											
		63 А	100 А	160 А	200 А	250 А	315 А	400 А	630 А	800 А	1000 А	1250 А	1600 А
Рекомендованная базовая цена в Евро													
ETU10M SP		364,—	459,—	587,—	796,—	859,—	1220,—	--	1690,— ¹⁾	--	--	--	--
		418,—	511,—	639,—	890,—	953,—	1320,—	--	1920,— ¹⁾	--	--	--	--
		535,—	627,—	756,—	1070,—	1120,—	1660,—	--	2280,— ¹⁾	--	--	--	--
ETU10 SB		410,—	410,—	635,—	835,—	835,—	1150,—	1150,—	1670,—	2240,—	3100,—	3440,—	4700,—
		463,—	463,—	689,—	928,—	928,—	1250,—	1250,—	1900,—	2450,—	3330,—	3680,—	4990,—
		580,—	580,—	805,—	1110,—	1110,—	1580,—	1580,—	2260,—	2840,—	3790,—	4140,—	5530,—
ETU12 SL		509,—	509,—	839,—	1060,—	1060,—	1490,—	1490,—	1990,—	2660,—	3630,—	4190,—	5700,—
		559,—	559,—	891,—	1150,—	1150,—	1580,—	1580,—	2220,—	2860,—	3870,—	4430,—	5960,—
		679,—	679,—	1010,—	1320,—	1320,—	1920,—	1920,—	2600,—	3260,—	4310,—	4860,—	6530,—
ETU12 SF		552,—	552,—	930,—	1170,—	1170,—	1610,—	1610,—	2140,—	2840,—	3920,—	4500,—	6190,—
		603,—	603,—	981,—	1250,—	1250,—	1700,—	1700,—	2360,—	3030,—	4160,—	4740,—	6460,—
		722,—	722,—	1100,—	1430,—	1430,—	2040,—	2040,—	2750,—	3440,—	4600,—	5170,—	7030,—
ETU20 SE		434,—	434,—	690,—	883,—	883,—	1260,—	1260,—	1740,—	2350,—	3160,—	3580,—	4810,—
		488,—	488,—	743,—	977,—	977,—	1380,—	1380,—	1970,—	2560,—	3380,—	3810,—	5110,—
		607,—	607,—	860,—	1160,—	1160,—	1700,—	1700,—	2340,—	2960,—	3830,—	4260,—	5670,—
ETU22 SG		523,—	523,—	865,—	1090,—	1090,—	1520,—	1520,—	2040,—	2720,—	3720,—	4300,—	5810,—
		578,—	578,—	917,—	1190,—	1190,—	1580,—	1580,—	2260,—	2910,—	3940,—	4550,—	6100,—
		696,—	696,—	1030,—	1340,—	1340,—	1950,—	1950,—	2600,—	3320,—	4400,—	5010,—	6650,—
ETU22 SH		523,—	523,—	865,—	1090,—	1090,—	1520,—	1520,—	2040,—	2720,—	3720,—	4300,—	5810,—
		578,—	578,—	917,—	1190,—	1190,—	1580,—	1580,—	2260,—	2910,—	3940,—	4550,—	6100,—
		696,—	696,—	1030,—	1340,—	1340,—	1950,—	1950,—	2600,—	3320,—	4400,—	5010,—	6650,—
ETU30M SS		394,—	503,—	649,—	858,—	928,—	1400,—	--	1840,— ¹⁾	--	--	--	--
		449,—	555,—	703,—	954,—	1020,—	1500,—	--	2040,— ¹⁾	--	--	--	--
		570,—	676,—	823,—	1140,—	1210,—	1840,—	--	2440,— ¹⁾	--	--	--	--
ETU10M MP		416,—	511,—	639,—	847,—	910,—	1270,—	--	1740,— ¹⁾	--	--	--	--
		470,—	562,—	690,—	941,—	1000,—	1370,—	--	1970,— ¹⁾	--	--	--	--
		586,—	679,—	808,—	1120,—	1180,—	1710,—	--	2330,— ¹⁾	--	--	--	--
ETU10 MB		461,—	461,—	686,—	886,—	886,—	1200,—	1200,—	1720,—	2290,—	3150,—	3490,—	4750,—
		515,—	515,—	741,—	979,—	979,—	1300,—	1300,—	1950,—	2500,—	3380,—	3740,—	5050,—
		632,—	632,—	857,—	1170,—	1170,—	1630,—	1630,—	2310,—	2890,—	3840,—	4190,—	5580,—
ETU12 ML		560,—	560,—	891,—	1110,—	1110,—	1540,—	1540,—	2040,—	2710,—	3680,—	4240,—	5750,—
		611,—	611,—	942,—	1200,—	1200,—	1630,—	1630,—	2270,—	2910,—	3920,—	4480,—	6020,—
		731,—	731,—	1060,—	1370,—	1370,—	1970,—	1970,—	2650,—	3310,—	4370,—	4910,—	6580,—
ETU12 MF		604,—	604,—	981,—	1220,—	1220,—	1660,—	1660,—	2190,—	2890,—	3970,—	4550,—	6240,—
		654,—	654,—	1030,—	1310,—	1310,—	1760,—	1760,—	2410,—	3090,—	4210,—	4790,—	6510,—
		774,—	774,—	1150,—	1480,—	1480,—	2100,—	2100,—	2800,—	3490,—	4650,—	5220,—	7080,—
ETU20 ME		486,—	486,—	742,—	935,—	935,—	1310,—	1310,—	1800,—	2400,—	3210,—	3630,—	4860,—
		540,—	540,—	795,—	1030,—	1030,—	1430,—	1430,—	2020,—	2610,—	3440,—	3860,—	5160,—
		658,—	658,—	911,—	1210,—	1210,—	1750,—	1750,—	2390,—	3010,—	3880,—	4310,—	5720,—
ETU22 MG		575,—	575,—	916,—	1150,—	1150,—	1570,—	1570,—	2090,—	2780,—	3770,—	4360,—	5860,—
		630,—	630,—	969,—	1240,—	1240,—	1630,—	1630,—	2310,—	2960,—	3990,—	4600,—	6150,—
		747,—	747,—	1080,—	1390,—	1390,—	2000,—	2000,—	2650,—	3370,—	4450,—	5060,—	6700,—
ETU22 MH		575,—	575,—	916,—	1150,—	1150,—	1570,—	1570,—	2090,—	2780,—	3770,—	4360,—	5860,—
		630,—	630,—	969,—	1240,—	1240,—	1630,—	1630,—	2310,—	2960,—	3990,—	4600,—	6150,—
		747,—	747,—	1080,—	1390,—	1390,—	2000,—	2000,—	2650,—	3370,—	4450,—	5060,—	6700,—
ETU30M MS		446,—	554,—	701,—	909,—	979,—	1460,—	--	1890,— ¹⁾	--	--	--	--
		501,—	607,—	754,—	1010,—	1080,—	1550,—	--	2090,— ¹⁾	--	--	--	--
		621,—	728,—	874,—	1190,—	1260,—	1890,—	--	2490,— ¹⁾	--	--	--	--
ETU40M CP		965,—	965,—	965,—	1400,—	1400,—	1740,—	--	2370,— ¹⁾	--	--	--	--
		1020,—	1020,—	1020,—	1500,—	1500,—	1860,—	--	2610,— ¹⁾	--	--	--	--
		1140,—	1140,—	1140,—	1670,—	1670,—	2200,—	--	2980,— ¹⁾	--	--	--	--
ETU40 CH		965,—	965,—	965,—	1400,—	1400,—	1740,—	1740,—	2460,—	3660,—	4620,—	4620,—	6350,—
		1020,—	1020,—	1020,—	1500,—	1500,—	1860,—	1860,—	2670,—	3870,—	4840,—	4840,—	6640,—
		1140,—	1140,—	1140,—	1670,—	1670,—	2200,—	2200,—	3050,—	4270,—	5290,—	5290,—	7180,—
ETU42 CL		1080,—	1080,—	1080,—	1560,—	1560,—	1940,—	1940,—	2680,—	3660,—	4620,—	4620,—	6350,—
		1120,—	1120,—	1120,—	1660,—	1660,—	2040,—	2040,—	2890,—	3870,—	4840,—	4840,—	6640,—
		1250,—	1250,—	1250,—	1840,—	1840,—	2360,—	2360,—	3270,—	4270,—	5290,—	5290,—	7180,—
ETU42 CM		1080,—	1080,—	1080,—	1560,—	1560,—	1940,—	1940,—	2680,—	3660,—	4620,—	4620,—	6350,—
		1120,—	1120,—	1120,—	1660,—	1660,—	2040,—	2040,—	2890,—	3870,—	4840,—	4840,—	6640,—
		1250,—	1250,—	1250,—	1840,—	1840,—	2360,—	2360,—	3270,—	4270,—	5290,—	5290,—	7180,—

¹⁾ Номинальный ток $I_n = 500$ А

Компактные автоматические выключатели 3VL до 1600А

3-полюсные

Базовый модуль выключателя (возможно использование только в сочетании с расцепителем максимального тока! См. стр. 16/24 и 16/25), VL160 - VL1600, до 1600 А²⁾

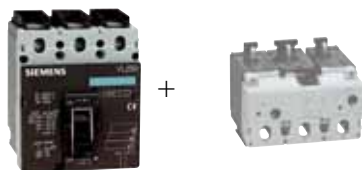

Тип	Номинальный ток I_n	Срок поставки (LK)	I_{cu} до 55 кА при 415 В, стандартная отключающая способность N					Вес единицы упаковки примерно
			Номер заказа	Рекомендованная базовая цена за ед. уп., евро	Ед. уп. (шт., компл., м)	К-во в упаковке* (PKG)	Цен. группа (PG)	
A								

с рамочными зажимами для базового модуля автоматического выключателя и расцепителя максимального тока

VL160/3VL2	160	B	3VL27 16-1AA33-0AA0	192,—	1	1 шт.	113	2,400
с винтовыми соединениями для базового модуля автоматического выключателя и расцепителя максимального тока								
VL160/3VL2	160	B	3VL27 16-1AA36-0AA0	192,—	1	1 шт.	113	1,500
VL250/3VL3	250	B	3VL37 25-1AA36-0AA0	287,—	1	1 шт.	113	2,500
VL400/3VL4	400	B	3VL47 40-1AA36-0AA0	581,—	1	1 шт.	113	5,900
VL630/3VL5	630	A	3VL57 63-1AA36-0AA0	914,—	1	1 шт.	113	7,800
VL800/3VL6	800	A	3VL67 80-1AA36-0AA0	1 320,—	1	1 шт.	113	14,200
VL1250/3VL7	1250	A	3VL77 12-1AA36-0AA0	1 520,—	1	1 шт.	113	21,000
VL1600/3VL8 ¹⁾	1600	A	3VL87 16-1AA30-0AA0	1 940,—	1	1 шт.	113	27,300

Тип	Номинальный ток I_n	Срок поставки (LK)	I_{cu} до 70 кА при 415 В, высокая отключающая способность H					Вес единицы упаковки примерно
			Номер заказа	Рекомендованная базовая цена за ед. уп., евро	Ед. уп. (шт., компл., м)	К-во в упаковке* (PKG)	Цен. группа (PG)	
A								

с рамочными зажимами для базового модуля автоматического выключателя и расцепителя максимального тока

VL160/3VL2	160	B	3VL27 16-2AA33-0AA0	245,—	1	1 шт.	113	2,400
с винтовым подсоединением для базового модуля выключателя и расцепителя максимального тока								
VL160/3VL2	160	B	3VL27 16-2AA36-0AA0	245,—	1	1 шт.	113	1,500
VL250/3VL3	250	B	3VL37 25-2AA36-0AA0	382,—	1	1 шт.	113	2,500
VL400/3VL4	400	B	3VL47 40-2AA36-0AA0	685,—	1	1 шт.	113	5,900
VL630/3VL5	630	A	3VL57 63-2AA36-0AA0	1 120,—	1	1 шт.	113	7,800
VL800/3VL6	800	A	3VL67 80-2AA36-0AA0	1 540,—	1	1 шт.	113	14,200
VL1250/3VL7	1250	A	3VL77 12-2AA36-0AA0	1 740,—	1	1 шт.	113	21,000
VL1600/3VL8 ¹⁾	1600	A	3VL87 16-2AA30-0AA0	2 230,—	1	1 шт.	113	27,300

Тип	Номинальный ток I_n	Срок поставки (LK)	I_{cu} до 100 кА при 415 В, очень высокая отключающая способность L					Вес единицы упаковки примерно
			Номер заказа	Рекомендованная базовая цена за ед. уп., евро	Ед. уп. (шт., компл., м)	К-во в упаковке* (PKG)	Цен. группа (PG)	
A								

с рамочными зажимами для базового модуля автоматического выключателя и расцепителя максимального тока

VL160/3VL2	160	B	3VL27 16-3AA33-0AA0	362,—	1	1 шт.	113	2,400
с винтовым подсоединением для базового модуля автоматического выключателя и расцепителя максимального тока								
VL160/3VL2	160	B	3VL27 16-3AA36-0AA0	362,—	1	1 шт.	113	1,500
VL250/3VL3	250	B	3VL37 25-3AA36-0AA0	559,—	1	1 шт.	113	2,500
VL400/3VL4	400	B	3VL47 40-3AA36-0AA0	1 020,—	1	1 шт.	113	4,200
VL630/3VL5	630	A	3VL57 63-3AA36-0AA0	1 520,—	1	1 шт.	113	7,800
VL800/3VL6	800	A	3VL67 80-3AA36-0AA0	1 940,—	1	1 шт.	113	14,200
VL1250/3VL7	1250	A	3VL77 12-3AA36-0AA0	2 210,—	1	1 шт.	113	21,000
VL1600/3VL8 ¹⁾	1600	A	3VL87 16-3AA30-0AA0	2 790,—	1	1 шт.	113	27,300

¹⁾ Плоские переходные клеммы для подключения шин входят в комплект поставки и устанавливаются заказчиком.

²⁾ Компактные выключатели-разъединители нагрузки поставляются с завода-изготовителя только как комплектные устройства (сведения для выбора и заказа см. стр.16/16).

* Может быть заказано данное или кратное ему количество.

Рекомендованная цена

Компактные автоматические выключатели 3VL до 1600А

3-полюсные

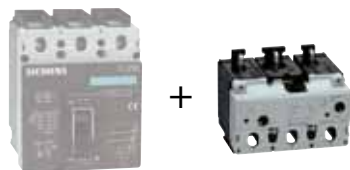

Для выключателя	Номинальный ток I_n	Уставка тока токозависимого расцепителя перегрузки «L» I_r	Ток срабатывания расцепителя токов короткого замыкания без задержки «I» I_i	Срок поставки (LK)	Номер заказа	Цена за ед. уп., евро	Ед. уп. (шт., компл., м)	К-во в упаковке* (PKG)	Цен. группа (PG)	Вес единицы упаковки примерно
Тип	A	A	A							кг
Расцепитель максимального тока (только в сочетании с базовым модулем автоматического выключателя – см. стр. 16/23)										
<i>Расцепитель TM</i>										
<i>Защита электроустановок, функции LI</i>										
Рамочные клеммы / подключения винтовым соединением в комплекте поставки базового модуля выключателя										
VL160/3VL2	50	40 ... 50	300 ... 600	A	3VL9 205-7DC30	32,10	1	1 шт.	113	0,843
	63	50 ... 63	300 ... 600	A	3VL9 206-7DC30	32,10	1	1 шт.	113	0,846
	80	63 ... 80	400 ... 800	A	3VL9 208-7DC30	45,50	1	1 шт.	113	0,843
	100	80 ... 100	500 ... 1000	A	3VL9 210-7DC30	88,60	1	1 шт.	113	0,843
	125	100 ... 125	625 ... 1250	A	3VL9 212-7DC30	273,—	1	1 шт.	113	0,791
	160	125 ... 160	800 ... 1600	A	3VL9 216-7DC30	347,—	1	1 шт.	113	0,791
VL250/3VL3	200	160 ... 200	1000 ... 2000	A	3VL9 320-7DC30	347,—	1	1 шт.	113	0,853
	250	200 ... 250	1250 ... 2500	A	3VL9 325-7DC30	440,—	1	1 шт.	113	0,862
VL400/3VL4	200	160 ... 200	1000 ... 2000	A	3VL9 420-7DC30	381,—	1	1 шт.	113	1,640
	250	200 ... 250	1250 ... 2500	A	3VL9 425-7DC30	381,—	1	1 шт.	113	1,655
	315	250 ... 315	1575 ... 3150	A	3VL9 431-7DC30	381,—	1	1 шт.	113	1,625
	400	320 ... 400	2000 ... 4000	A	3VL9 440-7DC30	469,—	1	1 шт.	113	1,643
VL630/3VL5	315	250 ... 315	1575 ... 3150	A	3VL9 531-7DC30	436,—	1	1 шт.	113	1,200
	400	320 ... 400	2000 ... 4000	A	3VL9 540-7DC30	436,—	1	1 шт.	113	1,200
	500	400 ... 500	2500 ... 5000	A	3VL9 550-7DC30	436,—	1	1 шт.	113	1,200
	630	500 ... 630	3150 ... 6300	A	3VL9 563-7DC30	484,—	1	1 шт.	113	1,200

Расцепитель магнитный Защита пусковых сборок, функции I

Рамочные клеммы / подключения винтовым соединением в комплекте поставки базового модуля выключателя

VL160/3VL2	63	--	450 ... 900	A	3VL9 206-7DK30	13,40	1	1 шт.	113	0,843
	100	--	750 ... 1500	A	3VL9 210-7DK30	67,60	1	1 шт.	113	0,843
	160	--	1250 ... 2500	A	3VL9 216-7DK30	323,—	1	1 шт.	113	0,843
VL250/3VL3	250	--	1750 ... 3500	A	3VL9 325-7DK30	200,—	1	1 шт.	113	0,844
VL400/3VL4	200	--	1250 ... 2500	A	3VL9 420-7DK30	289,—	1	1 шт.	113	1,670
	250	--	2000 ... 4000	A	3VL9 425-7DK30	289,—	1	1 шт.	113	1,660
	315	--	2000 ... 4000	A	3VL9 431-7DK30	289,—	1	1 шт.	113	1,593
VL630/3VL5	315	--	2000 ... 4000	A	3VL9 531-7DK30	288,—	1	1 шт.	113	1,200
	500	--	3250 ... 6300	A	3VL9 550-7DK30	321,—	1	1 шт.	113	1,200

Компактные автоматические выключатели 3VL до 1600А

3-полюсные

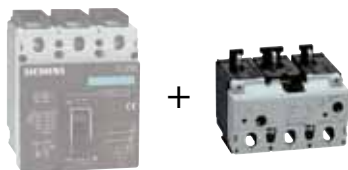

Для выключателя	Уставка тока токозависимого расцепителя перегрузки «L» I_R	Срок поставки (LK)	Номер заказа Ед. уп. = 1 (шт., компл., м) PG = 113	Цена, евро
Тип	A			

Расцепитель максимального тока (только в сочетании с базовым модулем выключателя – см. стр. 16/23)

Расцепитель ETU

На функции расцепления указывает 10-я позиция номера заказа выключателя на предыдущих страницах.

Рамочные зажимы/ подключения винтовым соединением в комплекте поставки базового модуля выключателя

VL160/ 3VL2 ¹⁾	25 ... 63 40 ... 100 64 ... 160	A A A	3VL9 206-6□□30 3VL9 210-6□□30 3VL9 216-6□□30	175,— 271,— 401,—	222,— 222,— 451,—	323,— 323,— 659,—	369,— 369,— 752,—	249,— 249,— 508,—	338,— 338,— 684,—	385,— 385,— 781,—	202,— 312,— 460,—	
VL250/ 3VL3 ¹⁾	80 ... 200 100 ... 250	A A	3VL9 320-6□□30 3VL9 325-6□□30	518,— 582,—	557,— 557,—	786,— 786,—	897,— 897,—	605,— 605,—	818,— 818,—	935,— 935,—	573,— 646,—	
VL400/ 3VL4	126 ... 315 160 ... 400	A A	3VL9 431-6□□30 3VL9 440-6□□30	651,— --	580,— 580,—	910,— 910,—	1040,— 1040,—	702,— 702,—	946,— 946,—	1070,— 1070,—	807,— --	
VL630/ 3VL5	200 ... 500 252 ... 630	A A	3VL9 550-6□□30 3VL9 563-6□□30	794,— --	-- 768,—	-- 1100,—	-- 1250,—	-- 855,—	-- 1140,—	-- 1290,—	901,— --	
VL800/ 3VL6	320 ... 800	A	3VL9 680-6□□30	--	923,—	1340,—	1520,—	1050,—	1430,—	1620,—	--	
VL1250/ 3VL7	400 ... 1000 500 ... 1250	A A	3VL9 710-6□□30 3VL9 712-6□□30	-- --	1610,— 1970,—	2150,— 2720,—	2450,— 3040,—	1660,— 2090,—	2250,— 2850,—	2560,— 3230,—	-- --	
VL1600/ 3VL8	640 ... 1600	A	3VL9 816-6□□30	--	2810,—	3810,—	4320,—	2920,—	3940,—	4430,—	--	
					SP ²⁾	SB ²⁾	SL ²⁾	SF ²⁾	SE ²⁾	SG ²⁾	SH ²⁾	SS ²⁾
		Расцепитель			ETU10M	ETU10	ETU12	ETU12	ETU20	ETU22	ETU22	ETU30M

-- недоступно

После установки электронных расцепителей максимального тока в выключатель требуется проверка функционирования ETU блоком питания расцепителей ETU с функцией тестирования 3VL9 000-8AP00.

Объем упаковки 1 шт., т. е. может быть заказана 1 шт. или кратное количество.

Ценовая группа 113.

Данные о весе предоставляются по запросу.

- 1) Требуется базовый модуль автоматического выключателя версии «E02».
- 2) Описание приводится в Техническом каталоге LV 1T «Функционирование», «Электронные расцепители максимального тока ETU».

Компактные автоматические выключатели 3VL до 1600А

3-полюсные

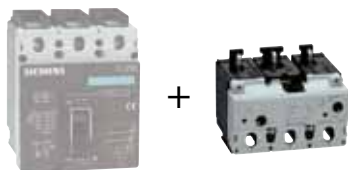

Для выключателя	Уставка тока токозависимого расцепителя перегрузки «L» I_R	Срок поставки (LK)	Номер заказа Ед. уп. = 1 (шт., компл., м) PG = 113	Цена, евро
Тип	A			

Расцепитель максимального тока с функцией коммуникации (только в сочетании с базовым модулем автоматического выключателя – см. стр. 16/23)

Расцепитель ETU

На функции расцепления указывает 10-я позиция номера заказа выключателя на предыдущих страницах.

Рамочные зажимы/ подключения винтовым соединением в комплекте поставки базового модуля выключателя

Выключатель	I_n	I_R	Тип	Номер заказа	MP ²⁾	MB ²⁾	ML ²⁾	MF ²⁾	ME ²⁾	MG ²⁾	MH ²⁾	MS ²⁾
VL160/ 3VL2 ¹⁾	25 ... 63	63	A	3VL9 206-6□□30	228,—	274,—	376,—	421,—	301,—	391,—	438,—	254,—
	40 ... 100	100	A	3VL9 210-6□□30	323,—	274,—	376,—	421,—	301,—	391,—	438,—	364,—
	64 ... 160	160	A	3VL9 216-6□□30	454,—	504,—	712,—	804,—	561,—	736,—	834,—	512,—
VL250/ 3VL3 ¹⁾	80 ... 200	200	A	3VL9 320-6□□30	570,—	609,—	839,—	949,—	657,—	870,—	987,—	626,—
	100 ... 250	250	A	3VL9 325-6□□30	634,—	609,—	839,—	949,—	657,—	870,—	987,—	698,—
VL400/ 3VL4	126 ... 315	315	A	3VL9 431-6□□30	704,—	632,—	963,—	1090,—	755,—	999,—	1120,—	860,—
	160 ... 400	400	A	3VL9 440-6□□30	--	632,—	963,—	1090,—	755,—	999,—	1120,—	--
VL630/ 3VL5	200 ... 500	500	A	3VL9 550-6□□30	846,—	--	--	--	--	--	--	953,—
	252 ... 630	630	A	3VL9 563-6□□30	--	820,—	1160,—	1300,—	907,—	1200,—	1340,—	--
VL800/ 3VL6	320 ... 800	800	A	3VL9 680-6□□30	--	975,—	1400,—	1580,—	1100,—	1480,—	1670,—	--
VL1250/ 3VL7	400 ... 1000	1000	A	3VL9 710-6□□30	--	1660,—	2210,—	2500,—	1710,—	2300,—	2620,—	--
	500 ... 1250	1250	A	3VL9 712-6□□30	--	2030,—	2770,—	3090,—	2140,—	2900,—	3290,—	--
VL1600/ 3VL8	640 ... 1600	1600	A	3VL9 816-6□□30	--	2870,—	3860,—	4370,—	2970,—	3990,—	4480,—	--

Расцепитель: MP²⁾ ETU10M, MB²⁾ ETU10, ML²⁾ ETU12, MF²⁾ ETU12, ME²⁾ ETU20, MG²⁾ ETU22, MH²⁾ ETU22, MS²⁾ ETU30M

-- недоступно

После установки электронных расцепителей максимального тока в выключатель требуется проверка функционирования ETU блоком питания расцепителей ETU с функцией тестирования 3VL9 000-8AP00.

Объем упаковки 1 шт., т. е. может быть заказана 1 шт. или кратное количество.

Ценовая группа 113.

Данные о весе предоставляются по запросу.

- 1) Требуется базовый модуль выключателя версии «E02».
- 2) Описание приводится в Техническом каталоге LV1T «Функционирование», «Электронные расцепители максимального тока ETU».

Компактные автоматические выключатели 3VL до 1600А

3-полюсные

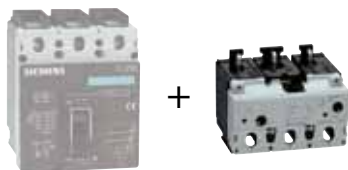

Для силовых выключателей	Уставка тока токозависимого расцепителя перегрузки «L» I_R	Срок поставки (LK)	Номер заказа Ед. уп. = 1 (шт., компл., м) PG = 113	Цена, евро
Тип	A			

Расцепитель максимального тока (только в сочетании с базовым модулем выключателя – см. стр. 16/23)

Расцепитель LCD ETU

На функции расцепления указывает 10-я позиция номера заказа выключателя на предыдущих страницах

Рамочные зажимы/ подключения с винтовым соединением в комплекте поставки базового модуля выключателя

VL160/ 3VL2	25 ... 63 40 ... 100 64 ... 160	A A A	3VL9 206-6□□30 3VL9 210-6□□30 3VL9 216-6□□30	789,— 789,— 789,—	789,— 789,— 789,—	905,— 905,— 905,—	905,— 905,— 905,—	После установки электронных расцепителей максимального тока в выключатель требуется проверка функционирования ETU блоком питания с функцией тестирования 3VL9 000-8AP00.
VL250/ 3VL3	80 ... 200 100 ... 250	A A	3VL9 320-6□□30 3VL9 325-6□□30	1120,— 1120,—	1120,— 1120,—	1280,— 1280,—	1280,— 1280,—	
VL400/ 3VL4	126 ... 315 160 ... 400	A A	3VL9 431-6□□30 3VL9 440-6□□30	1200,— --	1200,— 1200,—	1380,— 1380,—	1380,— 1380,—	
VL630/ 3VL5	200 ... 500 252 ... 630	A A	3VL9 550-6□□30 3VL9 563-6□□30	1500,— --	-- 1560,—	-- 1800,—	-- 1800,—	
VL800/ 3VL6	320 ... 800	A	3VL9 680-6□□30	--	2370,—	2370,—	2370,—	
VL1250/ 3VL7	400 ... 1000 500 ... 1250	A A	3VL9 710-6□□30 3VL9 712-6□□30	-- --	3150,— 3150,—	3150,— 3150,—	3150,— 3150,—	
VL1600/ 3VL8	640 ... 1600	A	3VL9 816-6□□30	--	4480,—	4480,—	4480,—	
				CP ¹⁾ ETU40M	CN ¹⁾ ETU40	CL ¹⁾ ETU42	CM ¹⁾ ETU42	

Расцепитель

-- недоступно

Объем упаковки 1 шт., т. е. может быть заказана 1 шт. или кратное количество.

Ценовая группа 113.

Данные о весе предоставляются по запросу

¹⁾ Описание приводится в Техническом каталоге LV1T «Функционирование», «Электронные расцепители максимального тока LCD ETU»

Компактные автоматические выключатели 3VL до 1600A

4-полюсные

Сведения для выбора и заказа

Тип	Номинальный ток I_n	Уставка тока токозависимого расцепителя перегрузки с задержкой «L» I_R	Ток срабатывания для расцепителей КЗ без задержки «I» I_f	Срок поставки** (LK)	I_{cu} до 55 кА при 415 В. Стандартная отключающая способность N				N
					Номер заказа	Рекомендованная базовая цена за ед. ул., евро	Ед. ул. (шт., компл., м)	К-во в упаковке* (PKG)	
	A	A	A		Требуется дополнение к номеру заказа, см. стр. 16/48				кг

Стационарные автоматические выключатели, VL160X до VL630, до 630 A Термамагнитные расцепители максимального тока



NSE0_00695

Защита электроустановок, функции TM, LI

с предустановленными расцепителями перегрузки, предустановленными расцепителями токов короткого замыкания, без расцепителя перегрузки и токов короткого замыкания в 4-м полюсе (N)

VL160X/3VL1	16	16	300	B	3VL17 96-1EH43-...	235,—	1	1 шт.	113	2,300
	20	20	300	B	3VL17 02-1EH43-...	235,—	1	1 шт.	113	2,300
	25	25	300	B	3VL17 25-1EH43-...	235,—	1	1 шт.	113	2,500
	32	32	300	B	3VL17 03-1EH43-...	235,—	1	1 шт.	113	2,500
	40	40	600	B	3VL17 04-1EH43-...	235,—	1	1 шт.	113	2,500
	50	50	600	B	3VL17 05-1EH43-...	235,—	1	1 шт.	113	2,500
	63	63	600	B	3VL17 06-1EH43-...	235,—	1	1 шт.	113	2,500
	80	80	1000	B	3VL17 08-1EH43-...	250,—	1	1 шт.	113	2,500
	100	100	1000	B	3VL17 10-1EH43-...	294,—	1	1 шт.	113	2,500
	125	125	1000	B	3VL17 12-1EH43-...	486,—	1	1 шт.	113	2,500
	160	160	1500	B	3VL17 16-1EH43-...	586,—	1	1 шт.	113	2,500

Тип подключения определяется 12-й позицией номера заказа

- Подключение рамочными зажимами
- Подключение винтовым соединением¹⁾

3
6



NSE0_00704

Защита электроустановок, TM, функции LI

с регулируемыми расцепителями перегрузки, регулируемыми расцепителями токов короткого замыкания, без расцепителя перегрузки и токов короткого замыкания в 4-м полюсе (N)

VL160/3VL2	50	40 ... 50	300 ... 600	B	3VL27 05-1EJ43-...	288,—	1	1 шт.	113	3,000
	63	50 ... 63	300 ... 600	B	3VL27 06-1EJ43-...	288,—	1	1 шт.	113	3,000
	80	63 ... 80	400 ... 800	B	3VL27 08-1EJ43-...	308,—	1	1 шт.	113	3,000
	100	80 ... 100	500 ... 1000	B	3VL27 10-1EJ43-...	362,—	1	1 шт.	113	3,000
	125	100 ... 125	625 ... 1250	B	3VL27 12-1EJ43-...	597,—	1	1 шт.	113	3,000
	160	125 ... 160	800 ... 1600	B	3VL27 16-1EJ43-...	692,—	1	1 шт.	113	3,000
VL250/3VL3	200	160 ... 200	1000 ... 2000	B	3VL37 20-1EJ43-...	818,—	1	1 шт.	113	3,200
	250	200 ... 250	1250 ... 2500	B	3VL37 25-1EJ43-...	938,—	1	1 шт.	113	3,200

Вид подключения определяется 12-й позицией номера заказа

- Подключение рамочными зажимами
- Подключение винтовым соединением¹⁾

3
6

VL400/3VL4	200	160 ... 200	1000 ... 2000	B	3VL47 20-1EJ46-...	1 240,—	1	1 шт.	113	7,400
	250	200 ... 250	1250 ... 2500	B	3VL47 25-1EJ46-...	1 240,—	1	1 шт.	113	7,400
	315	250 ... 315	1575 ... 3150	B	3VL47 31-1EJ46-...	1 240,—	1	1 шт.	113	7,400
	400	320 ... 400	2000 ... 4000	B	3VL47 40-1EJ46-...	1 350,—	1	1 шт.	113	7,400
VL630/3VL5	315	250 ... 315	1575 ... 3150	B	3VL57 31-1EJ46-...	1 730,—	1	1 шт.	113	11,200
	400	320 ... 400	2000 ... 4000	B	3VL57 40-1EJ46-...	1 730,—	1	1 шт.	113	11,200
	500	400 ... 500	2500 ... 5000	B	3VL57 50-1EJ46-...	1 730,—	1	1 шт.	113	11,200
	630	500 ... 630	3150 ... 6300	B	3VL57 63-1EJ46-...	1 830,—	1	1 шт.	113	11,200

** Класс сроков поставки A применим для номеров заказов, заканчивающихся на «0AA0» см. стр. 16/48.

¹⁾ Не в сочетании с модулем RCD.

Компактные автоматические выключатели 3VL до 1600А

4-полюсные

LK **	$I_{сш}$ до 70 кА при 415 В, Высокая отключающая способность Н					Н	LK **	$I_{сш}$ до 100 кА при 415 В, Очень высокая отключающая способность L					L
	Номер заказа Требуется дополнение к номеру заказа, см. стр. 16/48	Рекомендо- ванная базовая цена за ед. уп., евро	Ед. уп. (шт., компл., м)	К-во в упаковке* (PKG)	Цен. груп- па (PG)	Вес единицы упаковки примерно		Номер заказа Требуется дополнение к номеру заказа, см. стр. 16/48	Рекомендо- ванная базовая цена за ед. уп., евро	Ед. уп. (шт., компл., м)	К-во в упаковке* (PKG)	Цен. груп- па (PG)	Вес единицы упаковки примерно
						кг							кг

B	3VL17 96-2EH43-....	273,--	1	1 шт.	113	2,300	--						
B	3VL17 02-2EH43-....	273,--	1	1 шт.	113	2,300	--						
B	3VL17 25-2EH43-....	273,--	1	1 шт.	113	2,500	--						
B	3VL17 03-2EH43-....	273,--	1	1 шт.	113	2,500	--						
B	3VL17 04-2EH43-....	273,--	1	1 шт.	113	2,500	--						
B	3VL17 05-2EH43-....	273,--	1	1 шт.	113	2,500	--						
B	3VL17 06-2EH43-....	273,--	1	1 шт.	113	2,500	--						
B	3VL17 08-2EH43-....	287,--	1	1 шт.	113	2,500	--						
B	3VL17 10-2EH43-....	336,--	1	1 шт.	113	2,500	--						
B	3VL17 12-2EH43-....	558,--	1	1 шт.	113	2,500	--						
B	3VL17 16-2EH43-....	672,--	1	1 шт.	113	2,500	--						

3
6

B	3VL27 05-2EJ43-....	359,--	1	1 шт.	113	3,000	B	3VL27 05-3EJ43-....	512,--	1	1 шт.	113	3,000
B	3VL27 06-2EJ43-....	359,--	1	1 шт.	113	3,000	B	3VL27 06-3EJ43-....	512,--	1	1 шт.	113	3,000
B	3VL27 08-2EJ43-....	376,--	1	1 шт.	113	3,000	B	3VL27 08-3EJ43-....	529,--	1	1 шт.	113	3,000
B	3VL27 10-2EJ43-....	430,--	1	1 шт.	113	3,000	B	3VL27 10-3EJ43-....	585,--	1	1 шт.	113	3,000
B	3VL27 12-2EJ43-....	666,--	1	1 шт.	113	3,000	B	3VL27 12-3EJ43-....	820,--	1	1 шт.	113	3,000
B	3VL27 16-2EJ43-....	760,--	1	1 шт.	113	3,000	B	3VL27 16-3EJ43-....	914,--	1	1 шт.	113	3,000
B	3VL37 20-2EJ43-....	941,--	1	1 шт.	113	3,200	B	3VL37 20-3EJ43-....	1 160,--	1	1 шт.	113	3,200
B	3VL37 25-2EJ43-....	1 060,--	1	1 шт.	113	3,200	B	3VL37 25-3EJ43-....	1 270,--	1	1 шт.	113	3,200

3
6

3
6

B	3VL47 20-2EJ46-....	1 460,--	1	1 шт.	113	7,400	B	3VL47 20-3EJ46-....	1 810,--	1	1 шт.	113	7,400
B	3VL47 25-2EJ46-....	1 460,--	1	1 шт.	113	7,400	B	3VL47 25-3EJ46-....	1 810,--	1	1 шт.	113	7,400
B	3VL47 31-2EJ46-....	1 460,--	1	1 шт.	113	7,400	B	3VL47 31-3EJ46-....	1 810,--	1	1 шт.	113	7,400
B	3VL47 40-2EJ46-....	1 560,--	1	1 шт.	113	7,400	B	3VL47 40-3EJ46-....	1 920,--	1	1 шт.	113	7,400
B	3VL57 31-2EJ46-....	2 110,--	1	1 шт.	113	11,200	B	3VL57 31-3EJ46-....	2 510,--	1	1 шт.	113	11,200
B	3VL57 40-2EJ46-....	2 110,--	1	1 шт.	113	11,200	B	3VL57 40-3EJ46-....	2 510,--	1	1 шт.	113	11,200
B	3VL57 50-2EJ46-....	2 110,--	1	1 шт.	113	11,200	B	3VL57 50-3EJ46-....	2 510,--	1	1 шт.	113	11,200
B	3VL57 63-2EJ46-....	2 200,--	1	1 шт.	113	11,200	B	3VL57 63-3EJ46-....	2 610,--	1	1 шт.	113	11,200

** Класс сроков поставки А применим для номеров заказов, заканчивающихся на «0AA0» см. стр. 16/48.

Компактные автоматические выключатели 3VL до 1600А

4-полюсные

Тип	Номинальный ток I_n	Уставка тока для расцепителей перегрузки с задержкой «L» I_R	Ток срабатывания расцепителя КЗ без задержки «I» I_I	LK **	I_{sc} до 55 кА при 415 В, Стандартная отключающая способность N См. «Обзор»												
A	A	A	A		<table border="1"> <thead> <tr> <th>Номер заказа</th> <th>Рекомендованная базовая цена за ед. уп., евро</th> <th>Ед. уп. (шт., компл., м)</th> <th>К-во в упаковке* (PKG)</th> <th>Цен. группа (PG)</th> <th>Вес единицы упаковки примерно</th> </tr> </thead> <tbody> <tr> <td>Требуется дополнение к номеру заказа, см. стр. 16/48</td> <td></td> <td></td> <td></td> <td></td> <td>кг</td> </tr> </tbody> </table>	Номер заказа	Рекомендованная базовая цена за ед. уп., евро	Ед. уп. (шт., компл., м)	К-во в упаковке* (PKG)	Цен. группа (PG)	Вес единицы упаковки примерно	Требуется дополнение к номеру заказа, см. стр. 16/48					кг
Номер заказа	Рекомендованная базовая цена за ед. уп., евро	Ед. уп. (шт., компл., м)	К-во в упаковке* (PKG)	Цен. группа (PG)	Вес единицы упаковки примерно												
Требуется дополнение к номеру заказа, см. стр. 16/48					кг												

Стационарные автоматические выключатели, VL160X до VL630, до 630 А, Термоманнитные расцепители максимального тока



Защита электроустановок, ТМ, функции LIN

с предустановленными расцепителями перегрузки, предустановленными расцепителями токов короткого замыкания, с «N» – расцепителями перегрузки и токов короткого замыкания
N = 100% защита от перегрузки и токов короткого замыкания

VL160X/3VL1	I_n	I_R	I_I	LK	Номер заказа	Цена	Ед. уп.	К-во в упаковке*	Цен. группа	Вес
	16	16	300	B	3VL17 96-1EA43-....	247,--	1	1 шт.	113	2,300
	20	20	300	B	3VL17 02-1EA43-....	247,--	1	1 шт.	113	2,300
	25	25	300	B	3VL17 25-1EA43-....	247,--	1	1 шт.	113	2,500
	32	32	300	B	3VL17 03-1EA43-....	247,--	1	1 шт.	113	2,500
	40	40	600	B	3VL17 04-1EA43-....	247,--	1	1 шт.	113	2,500
	50	50	600	B	3VL17 05-1EA43-....	247,--	1	1 шт.	113	2,500
	63	63	600	B	3VL17 06-1EA43-....	247,--	1	1 шт.	113	2,500
	80	80	1000	B	3VL17 08-1EA43-....	263,--	1	1 шт.	113	2,500
	100	100	1000	B	3VL17 10-1EA43-....	309,--	1	1 шт.	113	2,500
	125	125	1000	B	3VL17 12-1EL43-....	512,--	1	1 шт.	113	2,500
	160	160	1500	B	3VL17 16-1EL43-....	616,--	1	1 шт.	113	2,500

Вид подключения определяется 12-й позицией номера заказа

- Подключение рамочными зажимами
- Подключение винтовым соединением¹⁾

3
6



Защита электроустановок, ТМ, функции LIN

с предустановленными расцепителями перегрузки, предустановленными расцепителями токов короткого замыкания, с «N» – расцепителями перегрузки и токов короткого замыкания
N = 60% защита от перегрузки и токов короткого замыкания

VL160X/3VL1	I_n	I_R	I_I	LK	Номер заказа	Цена	Ед. уп.	К-во в упаковке*	Цен. группа	Вес
	125	125	1000	B	3VL17 12-1EA43-....	512,--	1	1 шт.	113	2,500
	160	160	1500	B	3VL17 16-1EA43-....	616,--	1	1 шт.	113	2,500

Вид подключения определяется 12-й позицией номера заказа

- Подключение рамочными зажимами
- Подключение винтовым соединением¹⁾

3
6

** Класс сроков поставки A применим для номеров заказов, заканчивающихся на «0AA0», см. стр. 16/48.

¹⁾ Неприменимо в сочетании с модулем RCD.

Компактные автоматические выключатели 3VL до 1600A

4-полюсные

LK **	I_{cu} до 70 кА при 415 В, Высокая отключающая способность Н						LK **	I_{cu} до 100 кА при 415 В, Очень высокая отключающая способность L					
	Номер заказа Требуется дополнение к номеру заказа, см. стр. 16/48	Рекомендо- ванная базовая цена за ед. уп., евро	Ед. уп. (шт., компл., м)	К-во в упаковке* (PKG)	Цен. груп- па (PG)	Вес единицы упаковки примерно		Номер заказа Требуется дополнение к номеру заказа, см. стр. 16/48	Рекомендо- ванная базовая цена за ед. уп., евро	Ед. уп. (шт., компл., м)	К-во в упаковке* (PKG)	Цен. груп- па (PG)	Вес единицы упаковки примерно
						кг						кг	

B	3VL17 96-2EA43-....	286,--	1	1 шт.	113	2,300	--					
B	3VL17 02-2EA43-....	286,--	1	1 шт.	113	2,300	--					
B	3VL17 25-2EA43-....	286,--	1	1 шт.	113	2,500	--					
B	3VL17 03-2EA43-....	286,--	1	1 шт.	113	2,500	--					
B	3VL17 04-2EA43-....	286,--	1	1 шт.	113	2,500	--					
B	3VL17 05-2EA43-....	286,--	1	1 шт.	113	2,500	--					
B	3VL17 06-2EA43-....	286,--	1	1 шт.	113	2,500	--					
B	3VL17 08-2EA43-....	303,--	1	1 шт.	113	2,500	--					
B	3VL17 10-2EA43-....	355,--	1	1 шт.	113	2,500	--					
B	3VL17 12-2EL43-....	589,--	1	1 шт.	113	2,500	--					
B	3VL17 16-2EL43-....	706,--	1	1 шт.	113	2,500	--					

3
6

B	3VL17 12-2EA43-....	589,--	1	1 шт.	113	2,500	B	--				
B	3VL17 16-2EA43-....	706,--	1	1 шт.	113	2,500	B	--				

3
6

** Класс сроков поставки А применим для номеров заказов, заканчивающихся на «0AA0», см. стр. 16/48.

Компактные автоматические выключатели 3VL до 1600А

4-полюсные

Тип	Номинальный ток I_n	Ток уставки токозависимого расцепителя перегрузки с задержкой «L» I_R	Ток срабатывания расцепителя КЗ без задержки «I» I_f	LK	$I_{сш}$ до 55 кА при 415 В, Стандартная отключающая способность N См. «Обзор» (N)					
					Номер заказа	Рекомендованная базовая цена за ед. уп., евро	Ед. уп. (шт., компл., м)	К-во в упаковке* (PKG)	Цен. группа (PG)	Вес единицы упаковки примерно
	A	A	A		Требуется дополнение к номеру заказа, см. стр. 16/48					кг

Стационарные автоматические выключатели, VL160X до VL630, до 630 А, Термоманитные расцепители максимального тока



Защита электроустановок, ТМ, функции LIN

с регулируемыми расцепителями перегрузки, регулируемыми расцепителями токов короткого замыкания, с «N» – расцепителями перегрузки и токов короткого замыкания
N = 100% защита от перегрузки и токов короткого замыкания

VL160/3VL2	50	40 ... 50	300 ... 600	B	3VL27 05-1EM43-....	295,--	1	1 шт.	113	3,000
	63	50 ... 63	300 ... 600	B	3VL27 06-1EM43-....	295,--	1	1 шт.	113	3,000
	80	63 ... 80	400 ... 800	B	3VL27 08-1EM43-....	317,--	1	1 шт.	113	3,000
	100	80 ... 100	500 ... 1000	B	3VL27 10-1EM43-....	379,--	1	1 шт.	113	3,000
	125	100 ... 125	625 ... 1250	B	3VL27 12-1EM43-....	650,--	1	1 шт.	113	3,000
	160	125 ... 160	800 ... 1600	B	3VL27 16-1EM43-....	757,--	1	1 шт.	113	3,000
VL250/3VL3	200	160 ... 200	1000 ... 2000	B	3VL37 20-1EM43-....	884,--	1	1 шт.	113	3,200
	250	200 ... 250	1250 ... 2500	B	3VL37 25-1EM43-....	1 020,--	1	1 шт.	113	3,200

Вид подключения определяется 12-й позицией номера заказа

- Подключение рамочными зажимами
- Подключение винтовым соединением

3
6

VL400/3VL4	200	160 ... 200	1000 ... 2000	B	3VL47 20-1EM46-....	1 310,--	1	1 шт.	113	7,400
	250	200 ... 250	1250 ... 2500	B	3VL47 25-1EM46-....	1 310,--	1	1 шт.	113	7,400
	315	250 ... 315	1575 ... 3150	B	3VL47 31-1EM46-....	1 310,--	1	1 шт.	113	7,400
	400	320 ... 400	2000 ... 4000	B	3VL47 40-1EM46-....	1 440,--	1	1 шт.	113	7,400
VL630/3VL5	315	250 ... 315	1575 ... 3150	B	3VL57 31-1EM46-....	1 830,--	1	1 шт.	113	11,200
	400	320 ... 400	2000 ... 4000	B	3VL57 40-1EM46-....	1 830,--	1	1 шт.	113	11,200
	500	400 ... 500	2500 ... 5000	B	3VL57 50-1EM46-....	1 830,--	1	1 шт.	113	11,200
	630	500 ... 630	3150 ... 6300	B	3VL57 63-1EM46-....	1 930,--	1	1 шт.	113	11,200



Защита электроустановок, ТМ, функции LIN

с регулируемыми расцепителями перегрузки, регулируемыми расцепителями токов короткого замыкания, с «N» – расцепителями перегрузки и токов короткого замыкания
N = 60% защита от перегрузки и токов короткого замыкания

VL160/3VL2	125	100 ... 125	625 ... 1250	B	3VL27 12-1EC43-....	650,--	1	1 шт.	113	3,000
	160	125 ... 160	800 ... 1600	B	3VL27 16-1EC43-....	757,--	1	1 шт.	113	3,000
VL250/3VL3	200	160 ... 200	1000 ... 2000	B	3VL37 20-1EC43-....	884,--	1	1 шт.	113	3,200
	250	200 ... 250	1250 ... 2500	B	3VL37 25-1EC43-....	1 020,--	1	1 шт.	113	3,200

Вид подключения определяется 12-й позицией номера заказа

- Подключение рамочными зажимами
- Подключение винтовым соединением

3
6

VL400/3VL4	200	160 ... 200	1000 ... 2000	B	3VL47 20-1EC46-....	1 310,--	1	1 шт.	113	7,400
	250	200 ... 250	1250 ... 2500	B	3VL47 25-1EC46-....	1 310,--	1	1 шт.	113	7,400
	315	250 ... 315	1575 ... 3150	B	3VL47 31-1EC46-....	1 310,--	1	1 шт.	113	7,400
	400	320 ... 400	2000 ... 4000	B	3VL47 40-1EC46-....	1 440,--	1	1 шт.	113	7,400
VL630/3VL5	315	250 ... 315	1575 ... 3150	B	3VL57 31-1EC46-....	1 830,--	1	1 шт.	113	11,200
	400	320 ... 400	2000 ... 4000	B	3VL57 40-1EC46-....	1 830,--	1	1 шт.	113	11,200
	500	400 ... 500	2500 ... 5000	B	3VL57 50-1EC46-....	1 830,--	1	1 шт.	113	11,200
	630	500 ... 630	3150 ... 6300	B	3VL57 63-1EC46-....	1 930,--	1	1 шт.	113	11,200

Компактные автоматические выключатели 3VL до 1600А

4-полюсные

LK	I_{cu} до 70 кА при 415 В, Высокая отключающая способность Н						(H)	LK	I_{cu} до 100 кА при 415 В, Очень высокая отключающая способность L						(L)
Номер заказа Требуется дополнение к номеру заказа, см. стр. 16/48	Рекомендо- ванная базовая цена за ед. уп., евро	Ед. уп. (шт., компл., м)	К-во в упаковке* (PKG)	Цен. груп- па (PG)	Вес единицы упаковки примерно	кг	Номер заказа Требуется дополнение к номеру заказа, см. стр. 16/48	Рекомендо- ванная базовая цена за ед. уп., евро	Ед. уп. (шт., компл., м)	К-во в упаковке* (PKG)	Цен. груп- па (PG)	Вес единицы упаковки примерно	кг		

B	3VL27 05-2EM43-...	364,--	1	1 шт.	113	3,000	B	3VL27 05-3EM43-...	517,--	1	1 шт.	113	3,000
B	3VL27 06-2EM43-...	364,--	1	1 шт.	113	3,000	B	3VL27 06-3EM43-...	517,--	1	1 шт.	113	3,000
B	3VL27 08-2EM43-...	385,--	1	1 шт.	113	3,000	B	3VL27 08-3EM43-...	540,--	1	1 шт.	113	3,000
B	3VL27 10-2EM43-...	447,--	1	1 шт.	113	3,000	B	3VL27 10-3EM43-...	600,--	1	1 шт.	113	3,000
B	3VL27 12-2EM43-...	717,--	1	1 шт.	113	3,000	B	3VL27 12-3EM43-...	872,--	1	1 шт.	113	3,000
B	3VL27 16-2EM43-...	828,--	1	1 шт.	113	3,000	B	3VL27 16-3EM43-...	981,--	1	1 шт.	113	3,000
B	3VL37 20-2EM43-...	1 010,--	1	1 шт.	113	3,200	B	3VL37 20-3EM43-...	1 230,--	1	1 шт.	113	3,200
B	3VL37 25-2EM43-...	1 140,--	1	1 шт.	113	3,200	B	3VL37 25-3EM43-...	1 370,--	1	1 шт.	113	3,200

3
6

3
6

B	3VL47 20-2EM46-...	1 530,--	1	1 шт.	113	7,400	B	3VL47 20-3EM46-...	1 870,--	1	1 шт.	113	7,400
B	3VL47 25-2EM46-...	1 530,--	1	1 шт.	113	7,400	B	3VL47 25-3EM46-...	1 870,--	1	1 шт.	113	7,400
B	3VL47 31-2EM46-...	1 530,--	1	1 шт.	113	7,400	B	3VL47 31-3EM46-...	1 870,--	1	1 шт.	113	7,400
B	3VL47 40-2EM46-...	1 640,--	1	1 шт.	113	7,400	B	3VL47 40-3EM46-...	1 990,--	1	1 шт.	113	7,400
B	3VL57 31-2EM46-...	2 200,--	1	1 шт.	113	11,200	B	3VL57 31-3EM46-...	2 610,--	1	1 шт.	113	11,200
B	3VL57 40-2EM46-...	2 200,--	1	1 шт.	113	11,200	B	3VL57 40-3EM46-...	2 610,--	1	1 шт.	113	11,200
B	3VL57 50-2EM46-...	2 200,--	1	1 шт.	113	11,200	B	3VL57 50-3EM46-...	2 610,--	1	1 шт.	113	11,200
B	3VL57 63-2EM46-...	2 280,--	1	1 шт.	113	11,200	B	3VL57 63-3EM46-...	2 690,--	1	1 шт.	113	11,200

3
6

3
6

B	3VL27 12-2EC43-...	717,--	1	1 шт.	113	3,000	B	3VL27 12-3EC43-...	872,--	1	1 шт.	113	3,000
B	3VL27 16-2EC43-...	828,--	1	1 шт.	113	3,000	B	3VL27 16-3EC43-...	981,--	1	1 шт.	113	3,000
B	3VL37 20-2EC43-...	1 010,--	1	1 шт.	113	3,200	B	3VL37 20-3EC43-...	1 230,--	1	1 шт.	113	3,200
B	3VL37 25-2EC43-...	1 140,--	1	1 шт.	113	3,200	B	3VL37 25-3EC43-...	1 370,--	1	1 шт.	113	3,200

B	3VL47 20-2EC46-...	1 530,--	1	1 шт.	113	7,400	B	3VL47 20-3EC46-...	1 870,--	1	1 шт.	113	7,400
B	3VL47 25-2EC46-...	1 530,--	1	1 шт.	113	7,400	B	3VL47 25-3EC46-...	1 870,--	1	1 шт.	113	7,400
B	3VL47 31-2EC46-...	1 530,--	1	1 шт.	113	7,400	B	3VL47 31-3EC46-...	1 870,--	1	1 шт.	113	7,400
B	3VL47 40-2EC46-...	1 640,--	1	1 шт.	113	7,400	B	3VL47 40-3EC46-...	1 990,--	1	1 шт.	113	7,400
B	3VL57 31-2EC46-...	2 200,--	1	1 шт.	113	11,200	B	3VL57 31-3EC46-...	2 610,--	1	1 шт.	113	11,200
B	3VL57 40-2EC46-...	2 200,--	1	1 шт.	113	11,200	B	3VL57 40-3EC46-...	2 610,--	1	1 шт.	113	11,200
B	3VL57 50-2EC46-...	2 200,--	1	1 шт.	113	11,200	B	3VL57 50-3EC46-...	2 610,--	1	1 шт.	113	11,200
B	3VL57 63-2EC46-...	2 280,--	1	1 шт.	113	11,200	B	3VL57 63-3EC46-...	2 690,--	1	1 шт.	113	11,200

* Может быть заказано данное или кратное количество.
Рекомендованная цена

Компактные автоматические выключатели 3VL до 1600А

4-полюсные

Тип	Номинальный ток I_n	Уставка тока токозависимого расцепителя «L» I_R	Ток срабатывания расцепителя КЗ без задержки «I» I_i	Функция S (защита от КЗ с кратковременной задержкой) I_{sd}	LK	$I_{сш}$ до 55 кА при 415 В, Стандартная отключающая способность N См. «Обзор»					
						Номер заказа	Рекомендованная базовая цена за ед. уп., евро	Ед. уп. (шт., компл., м)	К-во в упаковке* (PKG)	Цен. группа (PG)	Вес единицы упаковки примерно
	A	A	A	A		Требуется дополнение к номеру заказа, см. стр. 16/48					кг

Стационарные автоматические выключатели, VL160X до VL1600, до 1 600 А Магнитные и электронные расцепители максимального тока



NSE0_00922

Защита электроустановок и генераторов, ETU20, функции LSIN для селективности по времени

($t_{sd} = 0$ до 0,5 с),

с расцепителями перегрузки и токов токов короткого замыкания в 4-м полюсе (N)

VL160/3VL2	63	0,4 ... 1,0 Ч I_n	11 Ч I_n	1,5 ... 10x I_R	B	3VL27 06-1TF43-....	598,--	1	1 шт.	113	3,100
	100	0,4 ... 1,0 Ч I_n	11 Ч I_n	1,5 ... 10x I_R	B	3VL27 10-1TF43-....	598,--	1	1 шт.	113	3,100
	160	0,4 ... 1,0 Ч I_n	11 Ч I_n	1,5 ... 10x I_R	B	3VL27 16-1TF43-....	964,--	1	1 шт.	113	3,100
VL250/3VL3	200	0,4 ... 1,0 Ч I_n	11 Ч I_n	1,5 ... 10x I_R	B	3VL37 20-1TF43-....	1 230,--	1	1 шт.	113	3,300
	250	0,4 ... 1,0 Ч I_n	11 Ч I_n	1,5 ... 10x I_R	B	3VL37 25-1TF43-....	1 230,--	1	1 шт.	113	3,300

Вид подключения определяется 12-й позицией номера заказа

- Подключение рамочными зажимами
- Подключение винтовым соединением

3
6

VL400/3VL4	315	0,4 ... 1,0 Ч I_n	11 Ч I_n	1,5 ... 10x I_R	B	3VL47 31-1TF46-....	1 730,--	1	1 шт.	113	7,600
	400	0,4 ... 1,0 Ч I_n	11 Ч I_n	1,5 ... 10x I_R	B	3VL47 40-1TF46-....	1 730,--	1	1 шт.	113	7,600
VL630/3VL5	630	0,4 ... 1,0 Ч I_n	10 Ч I_n	1,5 ... 10x I_R	B	3VL57 63-1TF46-....	2 390,--	1	1 шт.	113	11,700
VL800/3VL6	800	0,4 ... 1,0 Ч I_n	8 Ч I_n	1,5 ... 8x I_R	B	3VL67 80-1TF46-....	3 210,--	1	1 шт.	113	20,500
VL1250/3VL7	1000	0,4 ... 1,0 Ч I_n	11 Ч I_n	1,5 ... 10x I_R	B	3VL77 10-1TF46-....	4 330,--	1	1 шт.	113	33,500
	1250	0,4 ... 1,0 Ч I_n	10 Ч I_n	1,5 ... 10x I_R	B	3VL77 12-1TF46-....	4 950,--	1	1 шт.	113	33,500
VL1600/3VL8 ¹⁾	1600	0,4 ... 1,0 Ч I_n	9 Ч I_n	1,5 ... 9x I_R	B	3VL87 16-1TF40-....	6 650,--	1	1 шт.	113	40,800

Защита электроустановок и генераторов, ETU20, функции LSIN для селективности по времени

с возможностью коммуникации

($t_{sd} = 0$ до 0,5 с),

с расцепителями перегрузки и токов токов короткого замыкания в 4-м полюсе (N)

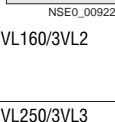

NSE0_00922

VL160/3VL2	63	0,4 ... 1,0 Ч I_n	11 Ч I_n	1,5 ... 10x I_R	B	3VL27 06-1NF43-....	649,--	1	1 шт.	113	3,100
	100	0,4 ... 1,0 Ч I_n	11 Ч I_n	1,5 ... 10x I_R	B	3VL27 10-1NF43-....	649,--	1	1 шт.	113	3,100
	160	0,4 ... 1,0 Ч I_n	11 Ч I_n	1,5 ... 10x I_R	B	3VL27 16-1NF43-....	1 020,--	1	1 шт.	113	3,100
VL250/3VL3	200	0,4 ... 1,0 Ч I_n	11 Ч I_n	1,5 ... 10x I_R	B	3VL37 20-1NF43-....	1 280,--	1	1 шт.	113	3,300
	250	0,4 ... 1,0 Ч I_n	11 Ч I_n	1,5 ... 10x I_R	B	3VL37 25-1NF43-....	1 280,--	1	1 шт.	113	3,300

Вид подключения определяется 12-й позицией номера заказа

- Подключение рамочными зажимами
- Подключение винтовым соединением

3
6

VL400/3VL4	315	0,4 ... 1,0 Ч I_n	11 Ч I_n	1,5 ... 10x I_R	B	3VL47 31-1NF46-....	1 790,--	1	1 шт.	113	7,600
	400	0,4 ... 1,0 Ч I_n	11 Ч I_n	1,5 ... 10x I_R	B	3VL47 40-1NF46-....	1 790,--	1	1 шт.	113	7,600
VL630/3VL5	630	0,4 ... 1,0 Ч I_n	10 Ч I_n	1,5 ... 10x I_R	B	3VL57 63-1NF46-....	2 450,--	1	1 шт.	113	11,700
VL800/3VL6	800	0,4 ... 1,0 Ч I_n	8 Ч I_n	1,5 ... 8x I_R	B	3VL67 80-1NF46-....	3 260,--	1	1 шт.	113	20,500
VL1250/3VL7	1000	0,4 ... 1,0 Ч I_n	11 Ч I_n	1,5 ... 10x I_R	B	3VL77 10-1NF46-....	4 390,--	1	1 шт.	113	33,500
	1250	0,4 ... 1,0 Ч I_n	10 Ч I_n	1,5 ... 10x I_R	B	3VL77 12-1NF46-....	5 010,--	1	1 шт.	113	33,500
VL1600/3VL8 ¹⁾	1600	0,4 ... 1,0 Ч I_n	9 Ч I_n	1,5 ... 9x I_R	B	3VL87 16-1NF40-....	6 700,--	1	1 шт.	113	40,800

1) Плоские переходные клеммы входят в комплект поставки и устанавливаются заказчиком.

Коммуникация

- Принадлежности см. стр. 16/90.
- Подробная информация приводится также в главах «Система энергоменеджмента» и «Программное обеспечение для распределения электроэнергии».

Компактные автоматические выключатели 3VL до 1600А

4-полюсные

LK I_{cu} до 70 кА при 415 В, Высокая отключающая способность Н (H)							LK I_{cu} до 100 кА при 415 В, Очень высокая отключающая способность L (L)						
Номер заказа Требуется дополнение к номеру заказа, см. стр. 16/48	Рекомендо- ванная базовая цена за ед. уп., евро	Ед. уп. (шт., компл., м)	К-во в упаковке* (PKG)	Цен. груп- па (PG)	Вес единицы упаковки примерно	кг	Номер заказа Требуется дополнение к номеру заказа, см. стр. 16/48	Рекомендо- ванная базовая цена за ед. уп., евро	Ед. уп. (шт., компл., м)	К-во в упаковке* (PKG)	Цен. груп- па (PG)	Вес единицы упаковки примерно	кг

B	3VL27 06-2TF43-...	667,--	1	1 шт.	113	3,100	B	3VL27 06-3TF43-...	821,--	1	1 шт.	113	3,100
B	3VL27 10-2TF43-...	667,--	1	1 шт.	113	3,100	B	3VL27 10-3TF43-...	821,--	1	1 шт.	113	3,100
B	3VL27 16-2TF43-...	1 030,--	1	1 шт.	113	3,100	B	3VL27 16-3TF43-...	1 190,--	1	1 шт.	113	3,100
B	3VL37 20-2TF43-...	1 350,--	1	1 шт.	113	3,300	B	3VL37 20-3TF43-...	1 570,--	1	1 шт.	113	3,300
B	3VL37 25-2TF43-...	1 350,--	1	1 шт.	113	3,300	B	3VL37 25-3TF43-...	1 570,--	1	1 шт.	113	3,300

3
6

3
6

B	3VL47 31-2TF46-...	1 950,--	1	1 шт.	113	7,600	B	3VL47 31-3TF46-...	2 300,--	1	1 шт.	113	7,600
B	3VL47 40-2TF46-...	1 950,--	1	1 шт.	113	7,600	B	3VL47 40-3TF46-...	2 300,--	1	1 шт.	113	7,600
B	3VL57 63-2TF46-...	2 770,--	1	1 шт.	113	11,700	B	3VL57 63-3TF46-...	3 180,--	1	1 шт.	113	11,700
B	3VL67 80-2TF46-...	3 460,--	1	1 шт.	113	20,500	B	3VL67 80-3TF46-...	3 990,--	1	1 шт.	113	20,500
B	3VL77 10-2TF46-...	4 650,--	1	1 шт.	113	33,500	B	3VL77 10-3TF46-...	5 220,--	1	1 шт.	113	33,500
B	3VL77 12-2TF46-...	5 240,--	1	1 шт.	113	33,500	B	3VL77 12-3TF46-...	5 840,--	1	1 шт.	113	33,500
B	3VL87 16-2TF40-...	7 030,--	1	1 шт.	113	40,800	B	3VL87 16-3TF40-...	7 770,--	1	1 шт.	113	40,800

3
6

3
6

B	3VL27 06-2NF43-...	718,--	1	1 шт.	113	3,100	B	3VL27 06-3NF43-...	873,--	1	1 шт.	113	3,100
B	3VL27 10-2NF43-...	718,--	1	1 шт.	113	3,100	B	3VL27 10-3NF43-...	873,--	1	1 шт.	113	3,100
B	3VL27 16-2NF43-...	1 080,--	1	1 шт.	113	3,100	B	3VL27 16-3NF43-...	1 240,--	1	1 шт.	113	3,100
B	3VL37 20-2NF43-...	1 400,--	1	1 шт.	113	3,300	B	3VL37 20-3NF43-...	1 620,--	1	1 шт.	113	3,300
B	3VL37 25-2NF43-...	1 400,--	1	1 шт.	113	3,300	B	3VL37 25-3NF43-...	1 620,--	1	1 шт.	113	3,300

B	3VL47 31-2NF46-...	2 000,--	1	1 шт.	113	7,600	B	3VL47 31-3NF46-...	2 350,--	1	1 шт.	113	7,600
B	3VL47 40-2NF46-...	2 000,--	1	1 шт.	113	7,600	B	3VL47 40-3NF46-...	2 350,--	1	1 шт.	113	7,600
B	3VL57 63-2NF46-...	2 820,--	1	1 шт.	113	11,700	B	3VL57 63-3NF46-...	3 230,--	1	1 шт.	113	11,700
B	3VL67 80-2NF46-...	3 510,--	1	1 шт.	113	20,500	B	3VL67 80-3NF46-...	4 050,--	1	1 шт.	113	20,500
B	3VL77 10-2NF46-...	4 710,--	1	1 шт.	113	33,500	B	3VL77 10-3NF46-...	5 270,--	1	1 шт.	113	33,500
B	3VL77 12-2NF46-...	5 290,--	1	1 шт.	113	33,500	B	3VL77 12-3NF46-...	5 890,--	1	1 шт.	113	33,500
B	3VL87 16-2NF40-...	7 080,--	1	1 шт.	113	40,800	B	3VL87 16-3NF40-...	7 820,--	1	1 шт.	113	40,800

* Может быть заказано данное или кратное количество.
Рекомендованная цена

Компактные автоматические выключатели 3VL до 1600A

4-полюсные

Тип	Номинальный ток I_n	Ток уставки для расцепителей перегрузки Расцепитель перегрузки «L» I_R	Ток срабатывания расцепителя КЗ без задержки «I» I_i	Функция S (защита от КЗ с кратковременной задержкой) I_{sd}	LK	$I_{сш}$ до 55 кА при 415 В, Стандартная отключающая способность N См. «Обзор» (N)				
						Номер заказа Требуется дополнение к номеру заказа, см. стр. 16/48	Рекомендованная базовая цена за ед. уп., евро	Ед. уп. (шт., компл., м)	К-во в упаковке* (PKG)	Цен. группа (PG)

Стационарные автоматические выключатели, VL160X до VL1600, до 1 600 А, Магнитные и электронные расцепители максимального тока



NSE0_00708

Компактные выключатели-разъединители нагрузки¹⁾

без расцепителей перегрузки, с предустановленными расцепителями токов короткого замыкания (только для собственной защиты), без расцепителей перегрузки и токов короткого замыкания в 4-м полюсе (N)

VL160X/3VL1	100	--	1800	--	B	3VL17 10-1EE43-....	249,--	1	1 шт.	113	2,500
	160	--	1800	--	B	3VL17 16-1EE43-....	463,--	1	1 шт.	113	2,500
VL160/3VL2	100	--	2500	--	B	3VL27 10-1EE43-....	269,--	1	1 шт.	113	3,000
	160	--	2500	--	B	3VL27 16-1EE43-....	510,--	1	1 шт.	113	3,000
VL250/3VL3	250	--	3500	--	B	3VL37 25-1EE43-....	630,--	1	1 шт.	113	3,200

Вид подключения определяется 12-й позицией номера заказа

- Подключение рамочными зажимами
- Подключение винтовым соединением

3
6

VL400/3VL4	400	--	4000	--	B	3VL47 40-1EE46-....	828,--	1	1 шт.	113	7,400
VL630/3VL5	630	--	6300	--	B	3VL57 63-1EE46-....	1 110,--	1	1 шт.	113	11,200
VL800/3VL6	800	--	6500	--	B	3VL67 80-1EE46-....	2 580,--	1	1 шт.	113	19,900
VL1250/3VL7	1250	--	12000	--	B	3VL77 12-1EE46-....	4 160,--	1	1 шт.	113	31,000
VL1600/3VL8 ²⁾	1600	--	14400	--	B	3VL87 16-1EE40-....	4 720,--	1	1 шт.	113	38,300

¹⁾ См. также главу «Разъединители нагрузки 3К., 3КЕ, 3LD».

Разъединители нагрузки 3К. могут поставляться с расположенным сзади приводом и опережающими контактами.

²⁾ Плоские переходные клеммы входят в комплект поставки и устанавливаются заказчиком.

Компактные автоматические выключатели 3VL до 1600А

4-полюсные

LK	I_{cu} до 70 кА при 415 В, Высокая отключающая способность Н						(H)	LK	I_{cu} до 100 кА при 415 В, Очень высокая отключающая способность L						(L)
	Номер заказа Требуется дополнение к номеру заказа, см. стр. 16/48	Рекомендо- ванная базовая цена за ед. уп., евро	Ед. уп. (шт., компл., м)	К-во в упаковке* (PKG)	Цен. груп- па (PG)	Вес единицы упаковки примерно			Номер заказа Требуется дополнение к номеру заказа, см. стр. 16/48	Рекомендо- ванная базовая цена за ед. уп., евро	Ед. уп. (шт., компл., м)	К-во в упаковке* (PKG)	Цен. груп- па (PG)	Вес единицы упаковки примерно	
						кг								кг	

B	3VL17 10-2EE43-....	286,--	1	1 шт.	113	2,500	--							
B	3VL17 16-2EE43-....	533,--	1	1 шт.	113	2,500	--							
B	3VL27 10-2EE43-....	310,--	1	1 шт.	113	3,000	B	3VL27 10-3EE43-....	388,--	1	1 шт.	113	3,000	
B	3VL27 16-2EE43-....	586,--	1	1 шт.	113	3,000	B	3VL27 16-3EE43-....	733,--	1	1 шт.	113	3,000	
B	3VL37 25-2EE43-....	726,--	1	1 шт.	113	3,200	B	3VL37 25-3EE43-....	905,--	1	1 шт.	113	3,200	
B	3VL47 40-2EE46-....	952,--	1	1 шт.	113	7,400	B	3VL47 40-3EE46-....	1 190,--	1	1 шт.	113	7,400	
B	3VL57 63-2EE46-....	1 270,--	1	1 шт.	113	11,200	B	3VL57 63-3EE46-....	1 600,--	1	1 шт.	113	11,200	
B	3VL67 80-2EE46-....	2 820,--	1	1 шт.	113	19,900	B	3VL67 80-3EE46-....	3 280,--	1	1 шт.	113	19,900	
B	3VL77 12-2EE46-....	4 440,--	1	1 шт.	113	31,000	B	3VL77 12-3EE46-....	4 960,--	1	1 шт.	113	31,000	
B	3VL87 16-2EE40-....	5 060,--	1	1 шт.	113	38,300	B	3VL87 16-3EE40-....	5 720,--	1	1 шт.	113	38,300	

* Может быть заказано данное или кратное количество.
Рекомендованная цена

Компактные автоматические выключатели 3VL до 1600A

4-полюсные

Тип	Номинальный ток I_n	Уставка тока токозависимого расцепителя перегрузки с задержкой «L» I_R	LK	$I_{сш}$ до 55 кА при 415 В, Стандартная отключающая способность N См. «Обзор» (N)					
				Номер заказа Требуется дополнение к номеру заказа, см. стр. 16/48	Цена см. стр. 16/42	Ед. уп. (шт., компл., м)	К-во в упаковке* (PKG)	Цен. группа (PG)	Вес единицы упаковки примерно кг

Стационарные автоматические выключатели, VL160 до VL1600, до 1 600 А Электронные расцепители максимального тока

Автоматические выключатели

с электронными расцепителями максимального тока ETU

VL160/3VL2	63	25 ... 63	B	3VL27 06-1□□43-...	1	1 шт.	113	3,100
Подключение рамочными зажимами	100	40 ... 100	B	3VL27 10-1□□43-...	1	1 шт.	113	3,100
	160	64 ... 160	B	3VL27 16-1□□43-...	1	1 шт.	113	3,100
VL160/3VL2	63	25 ... 63	B	3VL27 06-1□□46-...	1	1 шт.	113	3,100
Подключение винтовым соединением	100	40 ... 100	B	3VL27 10-1□□46-...	1	1 шт.	113	3,100
	160	64 ... 160	B	3VL27 16-1□□46-...	1	1 шт.	113	3,100
VL250/3VL3	200	80 ... 200	B	3VL37 20-1□□43-...	1	1 шт.	113	3,300
Подключение рамочными зажимами	250	100 ... 250	B	3VL37 25-1□□43-...	1	1 шт.	113	3,300
VL250/3VL3	200	80 ... 200	B	3VL37 20-1□□46-...	1	1 шт.	113	3,300
Подключение винтовым соединением	250	100 ... 250	B	3VL37 25-1□□46-...	1	1 шт.	113	3,300
VL400/3VL4	315	128 ... 315	B	3VL47 31-1□□46-...	1	1 шт.	113	7,600
	400	160 ... 400	B	3VL47 40-1□□46-...	1	1 шт.	113	7,600
VL630/3VL5	630	252 ... 630	B	3VL57 63-1□□46-...	1	1 шт.	113	11,700
VL800/3VL6	800	320 ... 800	B	3VL67 80-1□□46-...	1	1 шт.	113	20,500
VL1250/3VL7	1000	400 ... 1000	B	3VL77 10-1□□46-...	1	1 шт.	113	33,500
	1250	500 ... 1250	B	3VL77 12-1□□46-...	1	1 шт.	113	33,500
VL1600/3VL8 ¹⁾	1600	640 ... 1600	B	3VL87 16-1□□40-...	1	1 шт.	113	40,800

Расцепители ETU, 4-полюсное исполнение



Защита электроустановок, функции LIN, ETU10
с расцепителем перегрузки и токов токов короткого замыкания в 4-м полюсе (N)

Защита электроустановок, функции LI, ETU10

Дополнения к номеру заказа

TA

TB

NA

NB

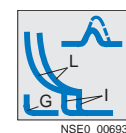

Защита электроустановок, функции LING, ETU12
Для 4-х проводных трехфазных систем²⁾
с расцепителем перегрузки и токов токов короткого замыкания в 4-м полюсе (N)

TN

NN

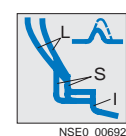

Защита электроустановок, функции LSI, ETU20
Защита электроустановок, функции LSIN, ETU20
с расцепителем перегрузки и токов токов короткого замыкания в 4-м полюсе (N)

TE

NE

TF

NF

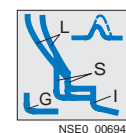

Защита электроустановок, функции LSING, ETU22
Для 4-х проводных трехфазных систем²⁾
с расцепителем перегрузки и токов токов короткого замыкания в 4-м полюсе (N)

TH

NH

С подготовкой под установку коммуникационных функций³⁾

нет

да

1) Плоские переходные клеммы для шин входят в комплект поставки и устанавливаются заказчиком.

2) Контроль векторной суммы токов.

3) Для коммуникации дополнительно требуется COM20/COM21.

L = перегрузка

S = Защита от КЗ, с кратковременной задержкой

I = Защита от КЗ, без задержки

G = Защита от замыкания на землю

N = Защита нейтрального провода

Коммуникация

• Принадлежности см. стр. 16/90.

• Подробная информация приводится также в главах «Система энергоменеджмента» и «Программное обеспечение для распределения электроэнергии».

Компактные автоматические выключатели 3VL до 1600А

4-полюсные

LK	I_{cu} до 70 кА при 415 В, Высокая отключающая способность Н						LK	I_{cu} до 100 кА при 415 В, Очень высокая отключающая способность L					
	Номер заказа Требуется дополнение к номеру заказа, см. стр. 16/48	Цена см. стр. 16/42	Ед. уп. (шт., компл., м)	К-во в упаковке* (PKG)	Цен. груп- па (PG)	Вес единицы упаковки примерно кг		Номер заказа Требуется дополнение к номеру заказа, см. стр. 16/48	Цена см. стр. 16/42	Ед. уп. (шт., компл., м)	К-во в упаковке* (PKG)	Цен. груп- па (PG)	Вес единицы упаковки примерно кг

B	3VL27 06-2□□43-....		1	1 шт.	113	3,100	B	3VL27 06-3□□43-....		1	1 шт.	113	3,100
B	3VL27 10-2□□43-....		1	1 шт.	113	3,100	B	3VL27 10-3□□43-....		1	1 шт.	113	3,100
B	3VL27 16-2□□43-....		1	1 шт.	113	3,100	B	3VL27 16-3□□43-....		1	1 шт.	113	3,100
B	3VL27 06-2□□46-....		1	1 шт.	113	3,100	B	3VL27 06-3□□46-....		1	1 шт.	113	3,100
B	3VL27 10-2□□46-....		1	1 шт.	113	3,100	B	3VL27 10-3□□46-....		1	1 шт.	113	3,100
B	3VL27 16-2□□46-....		1	1 шт.	113	3,100	B	3VL27 16-3□□46-....		1	1 шт.	113	3,100
B	3VL37 20-2□□43-....		1	1 шт.	113	3,300	B	3VL37 20-3□□43-....		1	1 шт.	113	3,300
B	3VL37 25-2□□43-....		1	1 шт.	113	3,300	B	3VL37 25-3□□43-....		1	1 шт.	113	3,300
B	3VL37 20-2□□46-....		1	1 шт.	113	3,300	B	3VL37 20-3□□46-....		1	1 шт.	113	3,300
B	3VL37 25-2□□46-....		1	1 шт.	113	3,300	B	3VL37 25-3□□46-....		1	1 шт.	113	3,300
B	3VL47 31-2□□46-....		1	1 шт.	113	7,600	B	3VL47 31-3□□46-....		1	1 шт.	113	7,600
B	3VL47 40-2□□46-....		1	1 шт.	113	7,600	B	3VL47 40-3□□46-....		1	1 шт.	113	7,600
B	3VL57 63-2□□46-....		1	1 шт.	113	11,700	B	3VL57 63-3□□46-....		1	1 шт.	113	11,700
B	3VL67 80-2□□46-....		1	1 шт.	113	20,500	B	3VL67 80-3□□46-....		1	1 шт.	113	20,500
B	3VL77 10-2□□46-....		1	1 шт.	113	33,500	B	3VL77 10-3□□46-....		1	1 шт.	113	33,500
B	3VL77 12-2□□46-....		1	1 шт.	113	33,500	B	3VL77 12-3□□46-....		1	1 шт.	113	33,500
B	3VL87 16-2□□40-....		1	1 шт.	113	40,800	B	3VL87 16-3□□40-....		1	1 шт.	113	40,800

Дополнения
к номеру
заказа

ТА	NA
ТВ	NB
ТН	NN
ТЕ	NE
ТФ	NF
ТН	NH

нет

да

Дополнения
к номеру
заказа

ТА	NA
ТВ	NB
ТН	NN
ТЕ	NE
ТФ	NF
ТН	NH

нет

да

Компактные автоматические выключатели 3VL до 1600A

4-полюсные

Тип	Номинальный ток I_n	Ток уставки токозависимого расцепителя перегрузки с задержкой «L» I_R	LK	$I_{сш}$ до 55 кА при 415 В, Стандартная отключающая способность N См. «Обзор» (N)					
				Номер заказа Требуется дополнение к номеру заказа, см. стр. 16/48	Цена см. стр. 16/42	Ед. уп. (шт., компл., м)	К-во в упаковке* (PKG)	Цен. группа (PG)	Вес единицы упаковки примерно кг

Стационарные автоматические выключатели, VL160 до VL1600, до 1 600 А, Электронные расцепители максимального тока

Автоматические выключатели

с электронными расцепителями максимального тока ETU

VL160/3VL2	63	25 ... 63	B	3VL27 06-1□□43-...	1	1 шт.	113	3,100
Подключение рамочными зажимами	100	40 ... 100	B	3VL27 10-1□□43-...	1	1 шт.	113	3,100
	160	64 ... 160	B	3VL27 16-1□□43-...	1	1 шт.	113	3,100
VL160/3VL2	63	25 ... 63	B	3VL27 06-1□□46-...	1	1 шт.	113	3,100
Подключение винтовым соединением	100	40 ... 100	B	3VL27 10-1□□46-...	1	1 шт.	113	3,100
	160	64 ... 160	B	3VL27 16-1□□46-...	1	1 шт.	113	3,100
VL250/3VL3	200	80 ... 200	B	3VL37 20-1□□43-...	1	1 шт.	113	3,300
Подключение рамочными зажимами	250	100 ... 250	B	3VL37 25-1□□43-...	1	1 шт.	113	3,300
VL250/3VL3	200	80 ... 200	B	3VL37 20-1□□46-...	1	1 шт.	113	3,300
Подключение винтовым соединением	250	100 ... 250	B	3VL37 25-1□□46-...	1	1 шт.	113	3,300
VL400/3VL4	315	128 ... 315	B	3VL47 31-1□□46-...	1	1 шт.	113	7,600
	400	160 ... 400	B	3VL47 40-1□□46-...	1	1 шт.	113	7,600
VL630/3VL5	630	252 ... 630	B	3VL57 63-1□□46-...	1	1 шт.	113	11,700
VL800/3VL6	800	320 ... 800	B	3VL67 80-1□□46-...	1	1 шт.	113	20,500
VL1250/3VL7	1000	400 ... 1000	B	3VL77 10-1□□46-...	1	1 шт.	113	33,500
	1250	500 ... 1250	B	3VL77 12-1□□46-...	1	1 шт.	113	33,500
VL1600/3VL8 ¹⁾	1600	640 ... 1600	B	3VL87 16-1□□40-...	1	1 шт.	113	40,800

Дополнения к номеру заказа

Расцепители LCD ETU, 4-полюсное исполнение

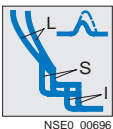

NSE0_00696

Защита электроустановок, функции LI / LSI / LIN / LSIN, ETU40

с расцепителем перегрузки и токов токов короткого замыкания в 4-м полюсе (N)

CJ

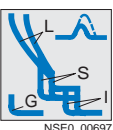

NSE0_00697

Защита электроустановок, функции LSIG / LSING, ETU42

для 4-х проводных трехфазных систем с расцепителем перегрузки и токов токов короткого замыкания в 4-м полюсе (N)

CN

¹⁾ Плоские переходные клеммы входят в комплект поставки и устанавливаются заказчиком.

Компактные автоматические выключатели 3VL до 1600А

4-полюсные

LK	I_{cu} до 70 кА при 415 В, высокая отключающая способность H (H)						LK	I_{cu} до 100 кА при 415 В, очень высокая отключающая способность L (L)					
	Номер заказа Требуется дополнение к номеру заказа, см. стр. 16/48	Цена см. стр. 16/42	Ед. уп. (шт., компл., м)	К-во в упаковке* (PKG)	Цен. груп- па (PG)	Вес единицы упаковки примерно кг		Номер заказа Требуется дополнение к номеру заказа, см. стр. 16/48	Цена см. стр. 16/42	Ед. уп. (шт., компл., м)	К-во в упаковке* (PKG)	Цен. груп- па (PG)	Вес единицы упаковки примерно кг

B	3VL27 06-2□□43-...		1	1 шт.	113	3,100	B	3VL27 06-3□□43-...		1	1 шт.	113	3,100
B	3VL27 10-2□□43-...		1	1 шт.	113	3,100	B	3VL27 10-3□□43-...		1	1 шт.	113	3,100
B	3VL27 16-2□□43-...		1	1 шт.	113	3,100	B	3VL27 16-3□□43-...		1	1 шт.	113	3,100
B	3VL27 06-2□□46-...		1	1 шт.	113	3,100	B	3VL27 06-3□□46-...		1	1 шт.	113	3,100
B	3VL27 10-2□□46-...		1	1 шт.	113	3,100	B	3VL27 10-3□□46-...		1	1 шт.	113	3,100
B	3VL27 16-2□□46-...		1	1 шт.	113	3,100	B	3VL27 16-3□□46-...		1	1 шт.	113	3,100
B	3VL37 20-2□□43-...		1	1 шт.	113	3,300	B	3VL37 20-3□□43-...		1	1 шт.	113	3,300
B	3VL37 25-2□□43-...		1	1 шт.	113	3,300	B	3VL37 25-3□□43-...		1	1 шт.	113	3,300
B	3VL37 20-2□□46-...		1	1 шт.	113	3,300	B	3VL37 20-3□□46-...		1	1 шт.	113	3,300
B	3VL37 25-2□□46-...		1	1 шт.	113	3,300	B	3VL37 25-3□□46-...		1	1 шт.	113	3,300
B	3VL47 31-2□□46-...		1	1 шт.	113	7,600	B	3VL47 31-3□□46-...		1	1 шт.	113	7,600
B	3VL47 40-2□□46-...		1	1 шт.	113	7,600	B	3VL47 40-3□□46-...		1	1 шт.	113	7,600
B	3VL57 63-2□□46-...		1	1 шт.	113	11,700	B	3VL57 63-3□□46-...		1	1 шт.	113	11,700
B	3VL67 80-2□□46-...		1	1 шт.	113	20,500	B	3VL67 80-3□□46-...		1	1 шт.	113	20,500
B	3VL77 10-2□□46-...		1	1 шт.	113	33,500	B	3VL77 10-3□□46-...		1	1 шт.	113	33,500
B	3VL77 12-2□□46-...		1	1 шт.	113	33,500	B	3VL77 12-3□□46-...		1	1 шт.	113	33,500
B	3VL87 16-2□□40-...		1	1 шт.	113	40,800	B	3VL87 16-3□□40-...		1	1 шт.	113	40,800

Дополнения
к номеру
заказа

CJ

CN

Дополнения
к номеру
заказа

CJ

CN

Компактные автоматические выключатели 3VL до 1600А

4-полюсные

Дополнение к номеру заказа (номера заказа указаны на стр. 16/38 – 16/41) 3VL7 -.- □□4-.-	Отключающая способность	Тип		VL160		VL250		VL400		VL630		VL800		VL1250		VL1600																						
		3VL2		3VL3		3VL4		3VL5		3VL6		3VL7		3VL8																								
Расцепитель		Номинальный ток I _n																																				
		Цена, евро																																				
ETU10	T A		559,—	559,—	886,—	1160,—	1160,—	1570,—	1570,—	2270,—	3040,—	4270,—	4770,—	6490,—	631,—	631,—	957,—	1270,—	1270,—	1780,—	1780,—	2640,—	3290,—	4590,—	5090,—	6860,—	784,—	784,—	1110,—	1510,—	1510,—	2130,—	2130,—	3050,—	3820,—	5150,—	5670,—	7570,—
			527,—	527,—	824,—	1080,—	1080,—	1490,—	1490,—	2160,—	2900,—	4050,—	4480,—	5900,—	599,—	599,—	894,—	1190,—	1190,—	1690,—	1690,—	2530,—	3150,—	4370,—	4800,—	6460,—	752,—	752,—	1050,—	1430,—	1430,—	2050,—	2050,—	2940,—	3670,—	4920,—	5380,—	7170,—
			704,—	704,—	1180,—	1500,—	1500,—	2040,—	2040,—	2760,—	3490,—	5060,—	5840,—	7890,—	773,—	773,—	1240,—	1600,—	1600,—	2250,—	2250,—	3110,—	3750,—	5380,—	6130,—	8270,—	926,—	926,—	1410,—	1820,—	1820,—	2610,—	2610,—	3530,—	4270,—	5930,—	6710,—	9000,—
ETU20	T E		562,—	562,—	892,—	1140,—	1140,—	1630,—	1630,—	2270,—	3070,—	4100,—	4650,—	6220,—	632,—	632,—	960,—	1270,—	1270,—	1850,—	1850,—	2640,—	3310,—	4420,—	4940,—	6600,—	786,—	786,—	1110,—	1480,—	1480,—	2200,—	2200,—	3050,—	3850,—	4980,—	5540,—	7350,—
			598,—	598,—	964,—	1230,—	1230,—	1730,—	1730,—	2390,—	3210,—	4330,—	4950,—	6650,—	667,—	667,—	1030,—	1350,—	1350,—	1950,—	1950,—	2770,—	3460,—	4650,—	5240,—	7030,—	821,—	821,—	1190,—	1570,—	1570,—	2300,—	2300,—	3180,—	3990,—	5220,—	5840,—	7770,—
			723,—	723,—	1220,—	1530,—	1530,—	2080,—	2080,—	2810,—	3570,—	5170,—	5980,—	8090,—	792,—	792,—	1270,—	1660,—	1660,—	2300,—	2300,—	3180,—	3820,—	5480,—	6300,—	8470,—	945,—	945,—	1440,—	1860,—	1860,—	2650,—	2650,—	3590,—	4330,—	6070,—	6870,—	9210,—
ETU10	N A		611,—	611,—	938,—	1210,—	1210,—	1620,—	1620,—	2320,—	3100,—	4320,—	4820,—	6540,—	682,—	682,—	1010,—	1320,—	1320,—	1830,—	1830,—	2690,—	3340,—	4640,—	5140,—	6910,—	836,—	836,—	1170,—	1560,—	1560,—	2180,—	2180,—	3110,—	3870,—	5200,—	5720,—	7630,—
			579,—	579,—	875,—	1130,—	1130,—	1540,—	1540,—	2210,—	2950,—	4100,—	4530,—	6140,—	650,—	650,—	945,—	1240,—	1240,—	1750,—	1750,—	2580,—	3200,—	4420,—	4850,—	6510,—	804,—	804,—	1100,—	1480,—	1480,—	2100,—	2100,—	2990,—	3730,—	4970,—	5430,—	7220,—
			755,—	755,—	1230,—	1550,—	1550,—	2090,—	2090,—	2810,—	3540,—	5110,—	5890,—	7950,—	825,—	825,—	1290,—	1650,—	1650,—	2300,—	2300,—	3160,—	3800,—	5430,—	6180,—	8320,—	977,—	977,—	1470,—	1870,—	1870,—	2660,—	2660,—	3580,—	4320,—	5990,—	6760,—	9050,—
ETU20	N E		614,—	614,—	943,—	1190,—	1190,—	1690,—	1690,—	2320,—	3120,—	4150,—	4710,—	6270,—	683,—	683,—	1010,—	1320,—	1320,—	1900,—	1900,—	2690,—	3360,—	4470,—	4990,—	6660,—	838,—	838,—	1170,—	1530,—	1530,—	2250,—	2250,—	3110,—	3900,—	5040,—	5590,—	7400,—
			649,—	649,—	1020,—	1280,—	1280,—	1790,—	1790,—	2450,—	3260,—	4390,—	5010,—	6700,—	718,—	718,—	1080,—	1400,—	1400,—	2000,—	2000,—	2820,—	3510,—	4710,—	5290,—	7080,—	873,—	873,—	1250,—	1620,—	1620,—	2350,—	2350,—	3230,—	4050,—	5270,—	5890,—	7820,—
			775,—	775,—	1270,—	1580,—	1580,—	2140,—	2140,—	2860,—	3620,—	5220,—	6030,—	8140,—	843,—	843,—	1320,—	1710,—	1710,—	2350,—	2350,—	3230,—	3870,—	5530,—	6350,—	8520,—	997,—	997,—	1500,—	1910,—	1910,—	2700,—	2700,—	3640,—	4390,—	6120,—	6920,—	9260,—
ETU40	C J		1110,—	1110,—	1370,—	1760,—	1760,—	2200,—	2200,—	2660,—	4590,—	5910,—	5910,—	7550,—	1190,—	1190,—	1430,—	1900,—	1900,—	2390,—	2390,—	3030,—	4830,—	6220,—	6220,—	7940,—	1340,—	1340,—	1580,—	2110,—	2110,—	2760,—	2760,—	3430,—	5380,—	6800,—	6800,—	8670,—
			1110,—	1110,—	1370,—	1760,—	1760,—	2200,—	2200,—	2660,—	4590,—	5910,—	5910,—	7550,—	1190,—	1190,—	1430,—	1900,—	1900,—	2390,—	2390,—	3030,—	4830,—	6220,—	6220,—	7940,—	1340,—	1340,—	1580,—	2110,—	2110,—	2760,—	2760,—	3430,—	5380,—	6800,—	6800,—	8670,—
			1110,—	1110,—	1370,—	1760,—	1760,—	2200,—	2200,—	2660,—	4590,—	5910,—	5910,—	7550,—	1190,—	1190,—	1430,—	1900,—	1900,—	2390,—	2390,—	3030,—	4830,—	6220,—	6220,—	7940,—	1340,—	1340,—	1580,—	2110,—	2110,—	2760,—	2760,—	3430,—	5380,—	6800,—	6800,—	8670,—

Компактные автоматические выключатели 3VL до 1600А

4-полюсные

Базовые модули выключателей (возможно использование только с расцепителями максимального тока! См. стр. 16/44 и 16/45), VL160 по VL1600, до 1600 А²⁾



+



На рисунке показано 3-полюсное исполнение

Тип	Номинальный ток I_n	LK	I_{cu} до 55 кА при 415 В, стандартная отключающая способность N см. «Обзор»				Вес единицы упаковки примерно кг
			подключить все полюса	Рекомендованная базовая цена за ед. уп., евро	Ед. уп. (шт., компл., м)	К-во в упаковке* (PKG)	
			Номер заказа				

с рамочными зажимами для базового модуля выключателя и расцепителя максимального тока

VL160/3VL2	160	B	3VL27 16-1AA43-0AA0	248,—	1	1 шт.	113	2,000
------------	-----	---	---------------------	-------	---	-------	-----	-------

с винтовым соединением для базового модуля выключателя и расцепителя максимального тока

VL160/3VL2	160	B	3VL27 16-1AA46-0AA0	248,—	1	1 шт.	113	2,000
VL250/3VL3	250	B	3VL37 25-1AA46-0AA0	374,—	1	1 шт.	113	2,200
VL400/3VL4	400	B	3VL47 40-1AA46-0AA0	754,—	1	1 шт.	113	5,500
VL630/3VL5	630	A	3VL57 63-1AA46-0AA0	1 190,—	1	1 шт.	113	9,700
VL800/3VL6	800	A	3VL67 80-1AA46-0AA0	1 720,—	1	1 шт.	113	18,200
VL1250/3VL7	1250	A	3VL77 12-1AA46-0AA0	1 990,—	1	1 шт.	113	27,500
VL1600/3VL8 ¹⁾	1600	A	3VL87 16-1AA40-0AA0	2 510,—	1	1 шт.	113	34,800

Тип	Номинальный ток I_n	LK	I_{cu} до 70 кА при 415 В, высокая отключающая способность H см. «Обзор»				Вес единицы упаковки примерно кг
			подключить все полюса	Рекомендованная базовая цена за ед. уп., евро	Ед. уп. (шт., компл., м)	К-во в упаковке* (PKG)	
			Номер заказа				

с рамочными зажимами для базового модуля выключателя и расцепителя максимального тока

VL160/3VL2	160	B	3VL27 16-2AA43-0AA0	318,—	1	1 шт.	113	2,000
------------	-----	---	---------------------	-------	---	-------	-----	-------

с винтовым соединением для базового модуля выключателя и расцепителя максимального тока

VL160/3VL2	160	B	3VL27 16-2AA46-0AA0	318,—	1	1 шт.	113	2,000
VL250/3VL3	250	B	3VL37 25-2AA46-0AA0	496,—	1	1 шт.	113	2,200
VL400/3VL4	400	B	3VL47 40-2AA46-0AA0	961,—	1	1 шт.	113	5,500
VL630/3VL5	630	A	3VL57 63-2AA46-0AA0	1 550,—	1	1 шт.	113	9,700
VL800/3VL6	800	A	3VL67 80-2AA46-0AA0	1 990,—	1	1 шт.	113	18,200
VL1250/3VL7	1250	A	3VL77 12-2AA46-0AA0	2 300,—	1	1 шт.	113	27,500
VL1600/3VL8 ¹⁾	1600	A	3VL87 16-2AA40-0AA0	2 880,—	1	1 шт.	113	34,800

Тип	Номинальный ток I_n	LK	I_{cu} до 100 кА при 415 В, очень высокая отключающая способность L см. «Обзор»				Вес единицы упаковки примерно кг
			подключить все полюса	Рекомендованная базовая цена за ед. уп., евро	Ед. уп. (шт., компл., м)	К-во в упаковке* (PKG)	
			Номер заказа				

с рамочными зажимами для базового модуля выключателя и расцепителя максимального тока

VL160/3VL2	160	B	3VL27 16-3AA43-0AA0	471,—	1	1 шт.	113	2,000
------------	-----	---	---------------------	-------	---	-------	-----	-------

с винтовым соединением для базового модуля выключателя и расцепителя максимального тока

VL160/3VL2	160	B	3VL27 16-3AA46-0AA0	471,—	1	1 шт.	113	2,000
VL250/3VL3	250	B	3VL37 25-3AA46-0AA0	717,—	1	1 шт.	113	2,200
VL400/3VL4	400	B	3VL47 40-3AA46-0AA0	1 300,—	1	1 шт.	113	5,500
VL630/3VL5	630	A	3VL57 63-3AA46-0AA0	1 960,—	1	1 шт.	113	9,700
VL800/3VL6	800	A	3VL67 80-3AA46-0AA0	2 510,—	1	1 шт.	113	18,200
VL1250/3VL7	1250	A	3VL77 12-3AA46-0AA0	2 870,—	1	1 шт.	113	27,500
VL1600/3VL8 ¹⁾	1600	A	3VL87 16-3AA40-0AA0	3 620,—	1	1 шт.	113	34,800

¹⁾ Плоские переходные клеммы входят в комплект поставки и устанавливаются заказчиком.

²⁾ Компактные выключатели-разъединители нагрузки поставляются только как комплектные устройства с завода-изготовителя (сведения для выбора и заказа см. стр. 16/36).

* Может быть заказано данное или кратное количество.

Рекомендованная цена

Siemens LV 1 · 2009

16/43

Компактные автоматические выключатели 3VL до 1600А

4-полюсные

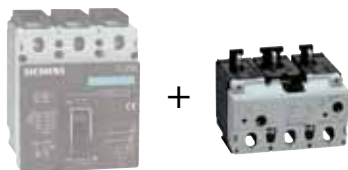

На рисунке показано 3-полюсное исполнение

Для автоматического выключателя	Номинальный ток	Ток уставки токозависимого расцепителя перегрузки с задержкой «L» I_f	Ток срабатывания расцепителя токов короткого замыкания без задержки «I» I_f	LK	Номер заказа	Цена, евро
Тип	A	A	A			

Расцепители максимального тока
(Возможно использование только с базовыми модулями выключателей – см. стр. 16/43)

Расцепитель TM

Защита электроустановок, функции LI / LIN

Рамочные зажимы / винтовые подключения входят в комплект поставки базового модуля автоматического выключателя

VL160/3VL2	50	40 ... 50	300 ... 600	A	3VL9 205-7□□40	--	48,--	41,90
	63	50 ... 63	300 ... 600	A	3VL9 206-7□□40	--	48,--	41,90
	80	63 ... 80	400 ... 800	A	3VL9 208-7□□40	--	69,--	60,30
	100	80 ... 100	500 ... 1000	A	3VL9 210-7□□40	--	132,--	116,--
	125	100 ... 125	625 ... 1250	A	3VL9 212-7□□40	410,--	410,--	357,--
	160	125 ... 160	800 ... 1600	A	3VL9 216-7□□40	--	520,--	451,--
VL250/3VL3	200	160 ... 200	1000 ... 2000	A	3VL9 320-7□□40	520,--	520,--	451,--
	250	200 ... 250	1250 ... 2500	A	3VL9 325-7□□40	660,--	660,--	355,--
VL400/3VL4	200	160 ... 200	1000 ... 2000	A	3VL9 420-7□□40	575,--	575,--	500,--
	250	200 ... 250	1250 ... 2500	A	3VL9 425-7□□40	575,--	575,--	500,--
	315	250 ... 315	1575 ... 3150	A	3VL9 431-7□□40	575,--	575,--	500,--
	400	320 ... 400	2000 ... 4000	A	3VL9 440-7□□40	702,--	702,--	609,--
VL630/3VL5	315	250 ... 315	1575 ... 3150	A	3VL9 531-7□□40	650,--	650,--	565,--
	400	320 ... 400	2000 ... 4000	A	3VL9 540-7□□40	650,--	650,--	565,--
	500	400 ... 500	2500 ... 5000	A	3VL9 550-7□□40	650,--	650,--	565,--
	630	500 ... 630	3150 ... 6300	A	3VL9 563-7□□40	752,--	752,--	651,--

	EC	EM	EJ
Расцепитель максимального тока	с расцепителем перегрузки и токов короткого замыкания в 4-м полюсе (N) $N = 60\%$ защиты	с расцепителем перегрузки и токов короткого замыкания в 4-м полюсе (N) $N = 100\%$ защиты	без расцепителя перегрузки и токов короткого замыкания в 4-м полюсе (N)

-- недоступно.

Объем упаковки 1 шт., т. е. может быть заказана 1 шт. или кратное количество.

Ценовая группа 113.

Данные о весе предоставляются по запросу.

Компактные автоматические выключатели 3VL до 1600А

4-полюсные

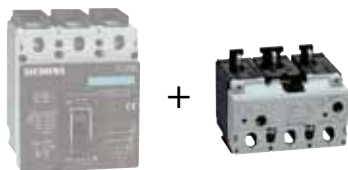

На рисунке показано 3-полюсное исполнение

Для автоматического выключателя	Уставка тока токозависимого расцепителя перегрузки «L» I_R	LK	Номер заказа	Цена, евро
Тип	A	левый полюс = N	Ед. уп. = 1 (шт., компл., м) PG = 113	

Расцепители максимального тока (Возможно использование только с базовым модулем автоматического выключателя – см. стр. 16/43)

Расцепитель ETU

На функции расцепления указывает 10-я позиция номера заказа автоматического выключателя на предыдущих страницах.

Рамочные зажимы / подключения винтовым соединением входят в комплект поставки базового модуля автоматического выключателя

VL160/3VL2 ¹⁾	25 ... 63	A	3VL9 206-6□□40	320,--	288,--	465,--	322,--	358,--	482,--
	40 ... 100	A	3VL9 210-6□□40	320,--	288,--	465,--	322,--	358,--	482,--
	64 ... 160	A	3VL9 216-6□□40	649,--	585,--	946,--	654,--	728,--	984,--
VL250/3VL3 ¹⁾	80 ... 200	A	3VL9 320-6□□40	800,--	718,--	1130,--	783,--	870,--	1170,--
	100 ... 250	A	3VL9 325-6□□40	800,--	718,--	1130,--	783,--	870,--	1170,--
VL400/3VL4	126 ... 315	A	3VL9 431-6□□40	833,--	751,--	1310,--	907,--	1010,--	1370,--
	160 ... 400	A	3VL9 440-6□□40	833,--	751,--	1310,--	907,--	1010,--	1370,--
VL630/3VL5	252 ... 630	A	3VL9 563-6□□40	1100,--	987,--	1590,--	1100,--	1230,--	1640,--
VL800/3VL6	320 ... 800	A	3VL9 680-6□□40	1320,--	1180,--	1770,--	1370,--	1510,--	1860,--
VL1250/3VL7	400 ... 1000	A	3VL9 710-6□□40	2310,--	2080,--	3120,--	2140,--	2380,--	3240,--
	500 ... 1250	A	3VL9 712-6□□40	2840,--	2540,--	3900,--	2700,--	3000,--	4060,--
VL1600/3VL8	640 ... 1600	A	3VL9 816-6□□40	4040,--	3630,--	5480,--	3780,--	4210,--	5670,--
				TA ²⁾	TB ²⁾	TN ²⁾	TE ²⁾	TF ²⁾	TH ²⁾
			Расцепитель максимального тока	ETU10	ETU10	ETU12	ETU20	ETU20	ETU22

После установки электронных расцепителей максимального тока в автоматические выключатели требуется проверка функций блоком питания с функцией тестирования 3VL9 000-8AP00.

Объем упаковки 1 шт., т. е. может быть заказана 1 шт. или кратное количество.

Ценовая группа 113.

Данные о весе предоставляются по запросу.

1) Требуется базовый модуль выключателя версии «E02».

2) Описание приводится в Техническом каталоге LV1T «Функционирование», «Электронные расцепители максимального тока ETU».

Компактные автоматические выключатели 3VL до 1600A

4-полюсные



На рисунке показано 3-полюсное исполнение

Для автоматического выключателя	Уставка токакозависимого расцепителя перегрузки «L» I_R	LK	Номер заказа	Цена, евро
Тип	A	левый полюс = N	Ед. уп. = 1 (шт., компл., м) PG = 113	

Расцепители максимального тока с возможностью коммуникации (возможно использование только с базовыми модулями автоматического выключателя – см. стр. 16/43)

Расцепитель ETU

На функции расцепления указывает 10-я позиция номера заказа автоматического выключателя на предыдущих страницах.

Рамочные зажимы/ подключения винтовым соединением входят в комплект поставки базового модуля автоматического выключателя

VL160/3VL2 ¹⁾	25 ... 63	A	3VL9 206-6□□40	373,--	340,--	518,--	375,--	411,--	534,--
	40 ... 100	A	3VL9 210-6□□40	373,--	340,--	518,--	375,--	411,--	534,--
	64 ... 160	A	3VL9 216-6□□40	701,--	637,--	999,--	707,--	780,--	1040,--
VL250/3VL3 ¹⁾	80 ... 200	A	3VL9 320-6□□40	853,--	771,--	1190,--	836,--	923,--	1220,--
	100 ... 250	A	3VL9 325-6□□40	853,--	771,--	1190,--	836,--	923,--	1220,--
VL400/3VL4	126 ... 315	A	3VL9 431-6□□40	885,--	803,--	1370,--	960,--	1060,--	1420,--
	160 ... 400	A	3VL9 440-6□□40	885,--	803,--	1370,--	960,--	1060,--	1420,--
VL630/3VL5	252 ... 630	A	3VL9 563-6□□40	1160,--	1040,--	1640,--	1160,--	1280,--	1690,--
VL800/3VL6	320 ... 800	A	3VL9 680-6□□40	1380,--	1230,--	1830,--	1420,--	1570,--	1910,--
VL1250/3VL7	400 ... 1000	A	3VL9 710-6□□40	2360,--	2130,--	3110,--	2200,--	2440,--	3300,--
	500 ... 1250	A	3VL9 712-6□□40	2890,--	2590,--	3950,--	2750,--	3060,--	4120,--
VL1600/3VL8	640 ... 1600	A	3VL9 816-6□□40	4100,--	3690,--	5530,--	3830,--	4260,--	5720,--
				NA ²⁾	NB ²⁾	NN ²⁾	NE ²⁾	NF ²⁾	NH ²⁾
			Расцепитель максимального тока	ETU10	ETU10	ETU12	ETU20	ETU20	ETU22

После установки электронных расцепителей максимального тока в автоматические выключатели требуется проверка функций блоком питания с функцией тестирования 3VL9 000-8AP00.

Объем упаковки 1 шт., т. е. может быть заказана 1 шт. или кратное количество.

Ценовая группа 113.

Данные о весе предоставляются по запросу.

1) Требуется Базовый модуль выключателя версии «E02».

2) Описание приводится в Техническом каталоге LV1T «Функционирование», «Электронные расцепители максимального тока ETU».

Компактные автоматические выключатели 3VL до 1600A

4-полюсные

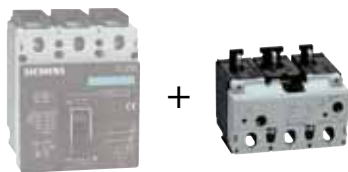

На рисунке показано 3-полюсное исполнение

Для автоматического выключателя	Уставка токакозависимого расцепителя перегрузки «L» I_R	LK	Номер заказа Ед. уп. = 1 (шт., компл., м) PG = 113	Цена, евро
Тип	A	левый полюс = N		

Расцепители максимального тока
(Возможно использование только с базовыми модулями автоматического выключателя – см. стр. 16/43)

Расцепитель LCD ETU

На функции расцепления указывает 10-я позиция номера заказа автоматического выключателя на предыдущих страницах.

Рамочные зажимы/ подключения винтовым соединением в комплекте поставки базового модуля автоматического выключателя

VL160/3VL2	25 ... 63	A	3VL9 206-6□□40	887,--	887,--
	40 ... 100	A	3VL9 210-6□□40	887,--	887,--
	64 ... 160	A	3VL9 216-6□□40	1130,--	1130,--
VL250/3VL3	80 ... 200	A	3VL9 320-6□□40	1430,--	1430,--
	100 ... 250	A	3VL9 325-6□□40	1430,--	1430,--
VL400/3VL4	126 ... 315	A	3VL9 431-6□□40	1470,--	1470,--
	160 ... 400	A	3VL9 440-6□□40	1470,--	1470,--
VL630/3VL5	252 ... 630	A	3VL9 563-6□□40	1510,--	1510,--
VL800/3VL6	320 ... 800	A	3VL9 680-6□□40	2890,--	2890,--
VL1250/3VL7	400 ... 1000	A	3VL9 710-6□□40	3970,--	3970,--
	500 ... 1250	A	3VL9 712-6□□40	3970,--	3970,--
VL1600/3VL8	640 ... 1600	A	3VL9 816-6□□40	5130,--	5130,--

CJ¹⁾ **CN¹⁾**

Расцепитель
максимального тока

ETU40 ETU42

После установки электронных расцепителей максимального тока в автоматические выключатели требуется проверка функций блоком питания с функцией тестирования 3VL9 000-8AP00.

Расцепитель LCD – выбор защиты N (нейтрали) можно установить на 50% – 100% или отключить.

Объем упаковки 1 шт., т. е. может быть заказана 1 шт. или кратное количество.

Ценовая группа 113.

Данные о весе предоставляются по запросу.

¹⁾ Описание приводится в Техническом каталоге LV1T «Функционирование», «Электронные расцепители максимального тока LCD ETU».

Компактные автоматические выключатели 3VL до 1600A

Опции (вспомогательные расцепители и доп. контакты)

Данные для выбора и заказа

1. Дополнение к номеру заказа:
Расцепители минимального напряжения или независимые расцепители,
Подключение проводников вторичных цепей на месте заказчика

Номинальное напряжение управления U_c /частота	Дополнение к номеру заказа	Автоматические выключатели	
AC 50/60 Гц DC	3VL...-.....- □ □	Тип VL160X по VL400/ 3VL1 по 3VL4	VL630 по VL1600/ 3VL5 по 3VL8
		Надбавка к цене, евро	Надбавка к цене, евро
без вспомогательного расцепителя	0 A	без	без
с расцепителем минимального напряжения установка только в правый отсек для принадлежностей			
AC B	DC B		
--	12	2 N	108,—
--	24	2 P	108,—
--	48	2 U	108,—
--	60	2 B	108,—
--	110 ... 127	2 R	108,—
--	220 ... 250	2 S	108,—
24	--	2 D	108,—
110 ... 127	--	2 G	108,—
220 ... 250	--	2 H	108,—
208	--	2 M	108,—
277	--	2 Q	108,—
380 ... 415	--	2 J	108,—
440 ... 480	--	2 K	108,—
500 ... 525	--	2 L	108,—
с независимым расцепителем установка только в правый отсек для принадлежностей			
AC B	DC B		
24	24	8 C	81,60
--	48 ... 60	8 J	81,60
--	110 ... 127	8 K	81,60
--	220 ... 250	8 Q	81,60
48 ... 60	--	8 M	81,60
110 ... 127	--	8 R	81,60
208 ... 277	--	8 T	81,60
380 ... 600	--	8 B	81,60

2. Дополнение к номеру заказа:
Вспомогательные доп. контакты (HS) и аварийные доп. контакты (AS),
установка в правый или левый отсек для принадлежностей
Подключение проводников вторичных цепей на месте заказчика

Комплектация	Дополнение к номеру заказа	Автоматические выключатели	
HS = вспомогательный доп. контакт 1 Н0 или 1 НЗ AS = аварийный доп. контакт 1 Н0	3VL...-.....- □ □	Тип VL160X по VL400 ¹⁾ / 3VL1 по 3VL4	VL630 по VL1600/ 3VL5 до 3VL8
		Надбавка к цене, евро	Надбавка к цене, евро
без вспомогательных / аварийных доп. контактов	A 0	без	без
2 HS (1 Н0/1 НЗ) ²⁾	B 1	40,90 ¹⁾⁴⁾	--
4 HS (2 Н0/2 НЗ)	C 1	--	74,50
2 HS (1 Н0/1 НЗ) + 1 AS (1 Н0)	D 1	54,30 ¹⁾⁴⁾	--
2 HS (1 Н0/1 НЗ) + 1 AS (1 Н0) ³⁾	E 1	--	64,50

-- недоступно

- 1) За исключением установки в левый отсек для принадлежностей выключателей SENTRON VL160X с модулем RCD.
- 2) С монтажным адаптером до 3 HS.
- 3) С монтажным адаптером до 2 HS + 2 AS.
- 4) Невозможно при использовании LCD ETU для SENTRON VL160 и VL250.

Компактные автоматические выключатели 3VL до 1600А

Опции (моторные приводы)

При заказе к полному номеру заказа автомата добавить «-Z» и указать соответствующие краткие заказные коды опций.	Номер заказа с «-Z»	Надбавка к цене, евро
	1 2 3 4 5 6 7 8 9 10 11 12 13 14 15 16 3VL -Z и дополнительные краткие заказные коды опций (см. ниже) <input type="checkbox"/> <input type="checkbox"/> +	

Для стационарных автоматических выключателей (проводка выполнена на заводе)				Обозначение необходимости дополнительных опций	
Соединительные провода для внутренних принадлежностей (вспомогательные доп. контакты, аварийные доп. контакты, вспомогательные расцепители не входят в комплект поставки данной опции) с проводкой для подключения (длина 3 м) вывод сзади	VL160X по VL1600 (3VL1 по 3VL8)	L	0	2	47,20
Соединительные провода для моторного привода¹⁾ (моторный привод не входит в комплект поставки, для заказа см. стр. 16/53 по 16/58) с проводкой для подключения (длина 3 м), вывод сверху для VL160X – VL400 или справа для VL630 – VL1600 Заказ возможен только в сочетании с установленным моторным приводом.	VL160X по VL1600 (3VL1 по 3VL8)	L	1	2	47,20
Моторный привод¹⁾ (DC 24 В) установлен на автоматическом выключателе (моторный привод входит в комплект поставки) с проводкой для внутренних принадлежностей автоматических выключателей с соединительными проводами (3 м длиной), выведены сзади (вспомогательные доп. контакты, аварийные доп. контакты, вспомогательные расцепители не входят в комплект поставки)	VL160X, VL160, VL250 (3VL1, 3VL2, 3VL3) VL400 (3VL4) VL630, VL800 (3VL5, 3VL6) VL1250, VL1600 (3VL7, 3VL8)	M	2	4	588,— 860,— 1 190,— 1 530,—
Моторный привод¹⁾ (AC/DC 42 ... 48 В) установлен на автоматическом выключателе (моторный привод входит в комплект поставки) с проводкой для внутренних принадлежностей автоматических выключателей с соединительными проводами (3 м длиной), выведенными сзади (вспомогательные доп. контакты, аварийные доп. контакты, вспомогательные расцепители не входят в комплект поставки)	VL160X, VL160, VL250 (3VL1, 3VL2, 3VL3) VL400 (3VL4) VL630, VL800 (3VL5, 3VL6) VL1250, VL1600 (3VL7, 3VL8)	M	4	2	588,— 860,— 1 190,— 1 530,—
Моторный привод¹⁾ (AC/DC 60 В) установлен на автоматическом выключателе (моторный привод входит в комплект поставки) с проводкой для внутренних принадлежностей автоматических выключателей с соединительными проводами (3 м длиной), выведенными сзади (вспомогательные доп. контакты, аварийные доп. контакты, вспомогательные расцепители не входят в комплект поставки)	VL160X, VL160, VL250 (3VL1, 3VL2, 3VL3) VL400 (3VL4) VL630, VL800 (3VL5, 3VL6) VL1250, VL1600 (3VL7, 3VL8)	M	6	0	588,— 860,— 1 190,— 1 530,—
Моторный привод¹⁾ (AC/DC 110 ... 127 В) установлен на автоматическом выключателе (моторный привод входит в комплект поставки) с проводкой для внутренних принадлежностей автоматических выключателей с соединительными проводами (3 м длиной), выведенными сзади (вспомогательные доп. контакты, аварийные доп. контакты, вспомогательные расцепители не входят в комплект поставки)	VL160X, VL160, VL250 (3VL1, 3VL2, 3VL3) VL400 (3VL4) VL630, VL800 (3VL5, 3VL6) VL1250, VL1600 (3VL7, 3VL8)	M	1	1	588,— 860,— 1 190,— 1 530,—
Моторный привод¹⁾ (AC/DC 220 ... 250 В) установлен на автоматическом выключателе (моторный привод входит в комплект поставки) с проводкой для внутренних принадлежностей автоматических выключателей с соединительными проводами (3 м длиной), выведенными сзади (вспомогательные доп. контакты, аварийные доп. контакты, вспомогательные расцепители не входят в комплект поставки)	VL160X, VL160, VL250 (3VL1, 3VL2, 3VL3) VL400 (3VL4) VL630, VL800 (3VL5, 3VL6) VL1250, VL1600 (3VL7, 3VL8)	M	2	2	588,— 860,— 1 190,— 1 530,—

¹⁾ Исполнение неприменимо для VL160X/3VL1 – VL250/3VL3 с моторным приводом 3VL9 300-3MA00 по 3VL9 300-3ME00.

Компактные автоматические выключатели 3VL до 1600А

Принадлежности и запасные части

Данные для выбора и заказа

Подключение проводников вторичных цепей на месте заказчиком	Срок поставки (LK)	Для VL160X по VL400 (3VL1 по 3VL4) Номер заказа	Цена упаковки, евро	Ед. уп. (шт., компл., м)	К-во в упаковке* (PKG)	Цен. группа (PG)	Вес единицы упаковки примерно кг
-------------------------------------------------------------	--------------------	----------------------------------------------------	---------------------	--------------------------	------------------------	------------------	-------------------------------------

Вспомогательные доп. контакты и расцепители

3- или 4-полюсные

Для дооснащения (возможности дооснащения – см. технический каталог LV1T, «Устройство», «Вспомогательные доп. контакты и расцепители»)

Вспомогательные доп. контакты (HS) и аварийные доп. контакты (AS)

для последующего дооснащения

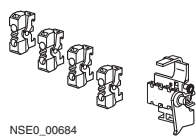

NSE0_00684

Комплекты	Отсек для монтажа принадлежностей							
2 HS (1 Н0 + 1 НЗ)	N, левый ¹⁾ , правый	A	3VL9 400-2AB00	39,50	1	1 шт.	113	0,027
4 HS (2 Н0 + 2 НЗ)	N, левый ¹⁾ , правый	--	--	--	--	--	--	--
2 HS (1 НЗ + 1 Н0) + 1 AS (1 Н0) (комплект)	левый ¹⁾ , правый ³⁾ левый ¹⁾	A	3VL9 400-2AD00	52,50	1	1 шт.	113	0,051

Дополнительные комбинации вспомогательных / аварийных доп. контактов

см. стр. 16/52.

3VL9 400-2A.00

Независимый расцепитель²⁾

для последующего дооснащения

AC В	DC В	Отсек для монтажа принадлежностей							
24	24	только правый	A	3VL9 400-1SC00	79,20	1	1 шт.	113	0,075
--	48 ... 60	только правый	A	3VL9 400-1SJ00	79,50	1	1 шт.	113	0,075
--	110 ... 127	только правый	A	3VL9 400-1SK00	79,20	1	1 шт.	113	0,075
--	220 ... 250	только правый	A	3VL9 400-1SQ00	79,20	1	1 шт.	113	0,075
48 ... 60	--	только правый	A	3VL9 400-1SM00	79,50	1	1 шт.	113	0,075
110 ... 127	--	только правый	A	3VL9 400-1SR00	79,20	1	1 шт.	113	0,075
208 ... 277	--	только правый	A	3VL9 400-1ST00	79,20	1	1 шт.	113	0,075
380 ... 600	--	только правый	A	3VL9 400-1SV00	79,20	1	1 шт.	113	0,075

Расцепитель минимального напряжения

для последующего дооснащения

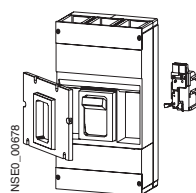

NSE0_00678

AC В	DC В	Отсек для монтажа принадлежностей							
--	12	только правый	A	3VL9 400-1UN00	105,--	1	1 шт.	113	0,075
--	24	только правый	A	3VL9 400-1UP00	105,--	1	1 шт.	113	0,075
--	48	только правый	A	3VL9 400-1UU00	105,--	1	1 шт.	113	0,075
--	60	только правый	A	3VL9 400-1UV00	105,--	1	1 шт.	113	0,075
24	--	только правый	A	3VL9 400-1UD00	105,--	1	1 шт.	113	0,075
110 ... 127	--	только правый	A	3VL9 400-1UG00	105,--	1	1 шт.	113	0,075
--	110 ... 127	только правый	A	3VL9 400-1UR00	105,--	1	1 шт.	113	0,075
208	--	только правый	A	3VL9 400-1UM00	105,--	1	1 шт.	113	0,075
220 ... 250	--	только правый	A	3VL9 400-1UH00	105,--	1	1 шт.	113	0,075
--	220 ... 250	только правый	A	3VL9 400-1US00	105,--	1	1 шт.	113	0,075
277	--	только правый	A	3VL9 400-1UQ00	105,--	1	1 шт.	113	0,075
380 ... 415	--	только правый	A	3VL9 400-1UJ00	105,--	1	1 шт.	113	0,075
440 ... 480	--	только правый	A	3VL9 400-1UK00	105,--	1	1 шт.	113	0,075
500 ... 525	--	только правый	A	3VL9 400-1UL00	105,--	1	1 шт.	113	0,075

Блок задержки для расцепителя минимального напряжения (DC 220 ... 250 В)

Номинальное напряжение управления U_s

AC/DC 220 В ... 250 В

Время задержки > 200 мс

		A	3TX4 701-0AN1	104,--	1	1 шт.	101	0,170
--	--	---	----------------------	---------------	---	-------	-----	-------

Накопитель энергии для независимого расцепителя (AC 208 ... 277 В/DC 220 ... 250 В)

Номинальное напряжение управления U_s

AC 220 ... 240 В/DC 220 В ... 250 В

Время функционирования
5 мин

		B	3WL9 111-0BA14-0AA0	664,--	1	1 шт.	103	0,520
--	--	---	----------------------------	---------------	---	-------	-----	-------

¹⁾ За исключением установки в левый отсек для принадлежностей выключателей SENTRON VL160X (3VL1) с модулем RCD и SENTRON VL160/250 с LCD ETU.

²⁾ К независимому расцепителю с отключающим контактом (3SB3 для положения ВКЛ./ОТКЛ.) приложен потенциал (см. технический каталог LV1T «Схемы соединений»).

³⁾ Для VL400 (3VL4): неприменимо для установки в правый отсек. Рекомендуется только комплект 3VL9 400-2AB00 со вспомогательными доп. контактами.

Компактные автоматические выключатели 3VL до 1600А

Принадлежности и запасные части

Подключение проводников вторичных цепей на месте заказчиком	LK	Для VL630 по VL1600 (3VL5 по 3VL8)	Ед. уп. (шт., компл., м)	К-во в упаковке* (PKG)	Цен. группа (PG)	Вес единицы упаковки примерно кг
		Номер заказа	Цена упаковки, евро			

Вспомогательные доп. контакты и расцепители

3- или 4-полюсные

Для дооснащения (варианты оснащения см. технический каталог LV1T, «Устройство», «Вспомогательные доп. контакты и расцепители»)

Вспомогательные доп. контакты (HS) и Аварийные доп. контакты (AS)

для последующего дооснащения

Комплекты	Отсек для монтажа принадлежностей							
2 HS (1 Н0 + 1 Н3)	N, левый, правый	--						
4 HS (2 Н0 + 2 Н3)	N, левый, правый	A	3VL9 800-2AC00	72,20	1	1 шт.	113	0,058
2 HS (1 Н3 + 1 S)	левый, правый	--						
+ 1 AS (1 S) (комплект)	левый	A	3VL9 800-2AE00	62,70	1	1 шт.	113	0,060

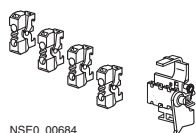

NSE0_00684

3VL9 800-2A.00

Дополнительные комбинации вспомогательных/аварийных доп. контактов

см. стр. 16/52.

Независимый расцепитель¹⁾

для последующего дооснащения

AC В	DC В	Отсек для монтажа принадлежностей						
24	24	только правый	A	3VL9 800-1SC00	118,—	1	1 шт.	113 0,120
--	48 ... 60	только правый	A	3VL9 800-1SJ00	118,—	1	1 шт.	113 0,120
--	110 ... 127	только правый	A	3VL9 800-1SK00	118,—	1	1 шт.	113 0,120
--	220 ... 250	только правый	A	3VL9 800-1SQ00	118,—	1	1 шт.	113 0,120
48 ... 60	--	только правый	A	3VL9 800-1SM00	118,—	1	1 шт.	113 0,120
110 ... 127	--	только правый	A	3VL9 800-1SR00	118,—	1	1 шт.	113 0,120
208 ... 277	--	только правый	A	3VL9 800-1ST00	118,—	1	1 шт.	113 0,120
380 ... 600	--	только правый	A	3VL9 800-1SV00	118,—	1	1 шт.	113 0,120

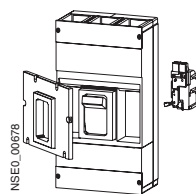

NSE0_00678

3VL9 800-1S.00,
3VL9 800-1U.00

Расцепитель минимального напряжения

для последующего дооснащения

AC В	DC В	Отсек для монтажа принадлежностей						
--	12	только правый	A	3VL9 800-1UN00	131,—	1	1 шт.	113 0,088
--	24	только правый	A	3VL9 800-1UP00	131,—	1	1 шт.	113 0,088
--	48	только правый	A	3VL9 800-1UU00	131,—	1	1 шт.	113 0,088
--	60	только правый	A	3VL9 800-1UV00	131,—	1	1 шт.	113 0,088
24	--	только правый	A	3VL9 800-1UD00	131,—	1	1 шт.	113 0,088
110 ... 127	--	только правый	A	3VL9 800-1UG00	131,—	1	1 шт.	113 0,088
208 ... 277	110 ... 127	только правый	A	3VL9 800-1UR00	131,—	1	1 шт.	113 0,088
208 ... 277	--	только правый	A	3VL9 800-1UM00	131,—	1	1 шт.	113 0,088
220 ... 250	--	только правый	A	3VL9 800-1UH00	131,—	1	1 шт.	113 0,088
--	220 ... 250	только правый	A	3VL9 800-1US00	131,—	1	1 шт.	113 0,088
277	--	только правый	A	3VL9 800-1UQ00	131,—	1	1 шт.	113 0,088
380 ... 415	--	только правый	A	3VL9 800-1UJ00	131,—	1	1 шт.	113 0,088
440 ... 480	--	только правый	A	3VL9 800-1UK00	131,—	1	1 шт.	113 0,088
500 ... 525	--	только правый	A	3VL9 800-1UL00	131,—	1	1 шт.	113 0,088

Блок запаздывания для расцепителя минимального напряжения (DC 220 ... 250 В)

Номинальное напряжение управления U_s
AC/DC 220 В ... 250 В

Время запаздывания > 200 мс	A	3TX4 701-0AN1	104,—	1	1 шт.	101	0,170
-----------------------------	---	---------------	-------	---	-------	-----	-------

Накопитель энергии для независимого расцепителя (AC 208 ... 277 В/DC 220 ... 250 В)

Номинальное напряжение управления U_s
AC 220 ... 240 В/DC 220 В ... 250 В

Время функционирования 5 мин	B	3WL9 111-0BA14-0AA0	664,—	1	1 шт.	103	0,520
------------------------------	---	---------------------	-------	---	-------	-----	-------

¹⁾ К независимому расцепителю с отключающим контактом (3SB3 для положения ВКЛ./ВЫКЛ.) приложен потенциал (см. технический каталог LV1T «Схемы соединений»).

Компактные автоматические выключатели 3VL до 1600А

Принадлежности и запасные части

Для автоматических выключателей	Максимальное количество вспомогательных доп. контактов (HS) и аварийных доп. контактов (AS)	LK	Номер заказа	Цена упаковки, евро	Ед. уп. (шт., компл., м)	К-во в упаковке*	Цен. группа (PG)	Вес единицы упаковки примерно кг
---------------------------------	---------------------------------------------------------------------------------------------	----	--------------	---------------------	--------------------------	------------------	------------------	----------------------------------

Тип

Адаптеры 3SB и коммутирующие элементы 3SB

Монтажные адаптеры для комбинаций вспомогательных/аварийных доп. контактов

Для установки в N-полюс

VL160X, VL160, VL250, VL400 (3VL1 по 3VL4)	до 3 HS ¹⁾ 2 HS + 1 AS ¹⁾²⁾	A	3VL9 400-2AH00 --	23,60 --	1	1 шт.	113	0,009
VL630, VL800, VL1250, VL1600 (3VL5 по 3VL8)	до 4 HS 2 HS + 2 AS	A	3VL9 816-2AL00 --	40,-- --	1	1 шт.	113	0,075

Для установки в левый отсек для принадлежностей

VL160X, VL160, VL250, VL400 (3VL1 по 3VL4)	до 3 HS ¹⁾ 2 HS + 1 AS ¹⁾²⁾	A	3VL9 400-2AH00 3VL9 400-2AJ10	23,60 28,40	1	1 шт.	113	0,009 0,001
VL630, VL800, VL1250, VL1600 (3VL5 по 3VL8)	до 4 HS 2 HS + 2 AS	A	3VL9 816-2AL00 3VL9 816-2AN10	40,-- 39,10	1	1 шт.	113	0,075 0,072

Для установки в правый отсек для принадлежностей

VL160X, VL160, VL250, VL400 (3VL1 по 3VL4) ²⁾	до 3 HS ¹⁾ 2 HS + 1 AS ¹⁾²⁾	A	3VL9 400-2AH00 3VL9 400-2AJ20	23,60 33,50	1	1 шт.	113	0,009 0,001
VL630, VL800, VL1250, VL1600 (3VL5 по 3VL8)	до 4 HS 2 HS + 2 AS	A	3VL9 816-2AL00 --	40,-- --	1	1 шт.	113	0,075

¹⁾ Невозможна установка в левый отсек для принадлежностей автоматов SENTRON VL160X (3VL1) с модулем RCD.

²⁾ Для VL400: 3VL9 400-2AJ20 нельзя установить в правый отсек для принадлежностей.

Для вспомогательных/аварийных доп. контактов	LK	Автоматические выключатели Тип	Ед. уп. (шт., компл., м)	К-во в упаковке*	Цен. группа (PG)	Вес единицы упаковки примерно кг
		VL160X - VL1600 (3VL1 - 3VL8)				
		Номер заказа	Цена единицы упаковки, евро			кг

Коммутирующие элементы для комбинаций вспомогательных/аварийных доп. контактов

1 H0	B	3SB34 00-0J	9,70	1	1 шт.	102	0,010
1 H3	B	3SB34 00-0K	9,70	1	1 шт.	102	0,010

Для комбинаций вспомогательных/аварийных доп. контактов, не включенных в предлагаемые стандартные комплекты, возможен отдельный заказ указанных монтажных адаптеров вместе с требуемыми коммутационными элементами:

1 HS или 1 AS с H0 контактами 3SB34 00-0J
1 HS или 1 AS с H3 контактами 3SB34 00-0K

Замечание

Допускается не более 6-ти коммутационных элементов (HS) для автоматических выключателей VL160X, VL160, VL250, VL400 (3VL1 - 3VL4) и не более 8-ми коммутационных элементов (HS) для автоматических выключателей VL630, VL800, VL1250, VL1600 (3VL5 - 3VL8).

4 коммутационных элемента 3SB34 и один монтажный адаптер (правый), подходящие к автоматам VL630, VL800, VL1250, VL1600 (3VL5 - 3VL8).

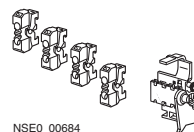

NSE0_00684

Для доустановки (возможности оснащения) см. технический каталог LV 1 T, «Устройство», «Доп. контакты и вспомогательные расцепители».

Компактные автоматические выключатели 3VL до 1600А

Принадлежности и запасные части

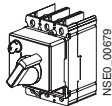
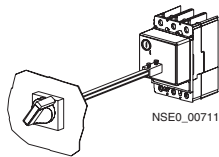
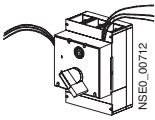
Исполнение	LK	Для VL160X по VL250 (3VL1 по 3VL3)	Ед. уп. (шт., компл., м)	К-во в упаковке* (PKG)	Цен. группа (PG)	Вес единицы упаковки примерно		
		Номер заказа	Цена единицы упаковки, евро			кг		
Приводы								
3- или 4-полюсные								
 3VL9.00-3H.00	3- или 4-полюсные Поворотные приводы¹⁾ для непосредственного монтажа на автоматических выключателях, без опережающих доп. контактов, степень защиты IP30 ²⁾ , черный, блокировка макс. 3 навесными замками							
	A	3VL9 300-3HA00	52,10	1	1 шт.	113	0,362	
	Исполнение для ВЫКЛЮЧАТЕЛЯ АВАРИЙНОГО ОСТАНОВА Ручка красного цвета, подложка желтого цвета							
A	3VL9 300-3HC00	60,—	1	1 шт.	113	0,362		
	Блокировки для монтажа заказчиком см. стр. 16/76 – 16/80.							
 3VL9.00-3H.05	Дверные поворотные приводы, комплектные¹⁾, установка рукояток в двери и панели Степень защиты IP65. Состав элементов привода: рукоятка серая (ti-grey), подложка, наконечник удлинительного штока, 300 мм удлинительный шток и поворотный механизм для выключателя соответствующего типоразмера с возможностью запирания (макс. 3 навесными замками), с блокировкой двери в положении ВКЛ.							
	A	3VL9 300-3HF05	73,70	1	1 шт.	113	0,970	
	Исполнение для ВЫКЛЮЧАТЕЛЯ АВАРИЙНОГО ОСТАНОВА Ручка красного цвета, подложка желтого цвета, без опережающих доп. контактов							
A	3VL9 300-3HG05	81,60	1	1 шт.	113	0,980		
	Блокировки для монтажа заказчиком см. стр. 16/76 – 16/80.							
 3VL9.00-3A.10	Опережающие доп. контакты для установки в поворотный привод, привод с выводом на дверцу шкафа или боковую стенку Исполнение стандартное или для ВЫКЛЮЧАТЕЛЯ АВАРИЙНОГО ОСТАНОВА							
	«ВЫКЛ. после ВКЛ.»							
	опережающие доп. контакты при включении							
	A	3VL9 300-3AS10	15,20	1	1 шт.	113	0,080	
	A	3VL9 300-3AT10	27,—	1	1 шт.	113	0,130	
«ВКЛ. после ВЫКЛ.»								
опережающие доп. контакты при выключении								
A	3VL9 300-3AU10	15,20	1	1 шт.	113	0,080		
A	3VL9 300-3AW10	27,—	1	1 шт.	113	0,130		
Приводы с выводом рукоятки на боковую стенку, комплектный Степень защиты IP65. Состав элементов привода: черная рукоятка со смотровым отверстием, подложка, тросик. Блокируются макс. 3 навесными замками								
	- с тросиком 600 мм	A	3VL9 300-3HR10	129,—	1	1 шт.	113	1,400
	- с тросиком 1000 мм	A	3VL9 300-3HR20	135,—	1	1 шт.	113	1,400
	- с тросиком 1500 мм	A	3VL9 300-3HR30	141,—	1	1 шт.	113	1,400
Привод с выводом рукоятки на боковую стенку, комплектный Исполнение для ВЫКЛЮЧАТЕЛЯ АВАРИЙНОГО ОСТАНОВА								
Степень защиты IP65. Состав элементов привода: красная рукоятка со смотровым отверстием, подложка, тросик. Блокировка макс. 3 навесными замками								
	- с тросиком 600 мм	A	3VL9 300-3HR11	127,—	1	1 шт.	113	1,400
	- с тросиком 1000 мм	A	3VL9 300-3HR21	133,—	1	1 шт.	113	1,400
	- с тросиком 1500 мм	A	3VL9 300-3HR31	138,—	1	1 шт.	113	1,400
Поддерживающий кронштейн Поддерживающий кронштейн устанавливается на привод, рекомендуется для удлинительных штоков длиной более 250 мм, с запирающим приспособлением макс. 3 навесными замками								
A	3VL9 300-3HP00	12,80	1	1 шт.	113	0,253		
Поворотный привод без рукоятки¹⁾ без опережающих доп. контактов,								
A	3VL9 300-3HE00	46,90	1	1 шт.	113	0,267		
Опережающие доп. контакты см. выше								

Данные о прочих принадлежностях и компонентах для поворотных приводов с выводом на дверцу приведены в главе «Системы SIVACON для распределение электроэнергии», «Компоненты 8UC для систем распределения электроэнергии».

* Может быть заказано данное или кратное этому количество.

Рекомендованная цена

¹⁾ Недоступно для автоматов VL160X с модулем RCD.

²⁾ IP40 с дополнительной рамкой для выреза в двери электрошкафа.

Компактные автоматические выключатели 3VL до 1600А

Принадлежности и запасные части

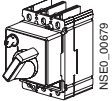
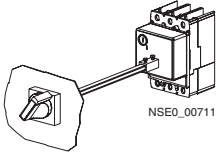
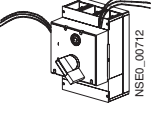
Исполнение		LK	Для VL400 (3VL4)	Цена еди- ницы упа- ковки, евро	Ед. уп. (шт., компл., м)	К-во в упаковке* (PKG)	Цен. группа (PG)	Вес единицы упаковки примерно кг
Приводы								
3- или 4-полюсные								
 3VL9 .00-3H.00	Поворотные приводы для непосредственного монтажа на автоматические выключатели, без опережающих доп. контактов, степень защиты IP30 ¹⁾ , черная рукоятка, блокировка макс. 3 навесными замками	A	3VL9 400-3HA00	58,—	1	1 шт.	113	0,725
	Исполнение для ВЫКЛЮЧАТЕЛЯ АВАРИЙНОГО ОСТАНОВА Ручка красного цвета, подложка желтого цвета	A	3VL9 400-3HC00	63,30	1	1 шт.	113	0,725
Блокировки для монтажа заказчиком см. стр. 16/76 – 16/80.								
 3VL9 .00-3H.05	Дверные поворотные приводы, комплектные, установка рукояток в двери и панели Степень защиты IP65. Состав элементов привода: рукоятка серая (ti-grey), подложка, наконечник удлинительного штока, 300 мм удлинительный шток и поворотный механизм для выключателя соответствующего типоразмера, с возможностью блокировки макс. 3 навесными замками, с блокировкой двери в положении ВКЛ.	A	3VL9 400-3HF05	120,—	1	1 шт.	113	0,970
	Исполнение для ВЫКЛЮЧАТЕЛЯ АВАРИЙНОГО ОСТАНОВА Ручка красного цвета, подложка желтого цвета, без опережающих доп. контактов	A	3VL9 400-3HG05	129,—	1	1 шт.	113	1,100
Блокировки для монтажа заказчиком см. стр. 16/76 – 16/80.								
 3VL9 .00-3A.10	Опережающие доп. контакты для установки в поворотный привод, привод с выводом на дверцу шкафа или боковую стенку Исполнение стандартное или ВЫКЛЮЧАТЕЛЯ АВАРИЙНОГО ОСТАНОВА «ВЫКЛ. после ВКЛ.» Переключающие доп. контакты при включении	A	3VL9 400-3AS10	18,70	1	1 шт.	113	0,080
	1 перекидной доп. контакт с проводниками длиной 1,5 м	A	3VL9 400-3AT10	33,30	1	1 шт.	113	0,130
	«ВКЛ. после ВЫКЛ.» Переключающие доп. контакты при выключении	A	3VL9 400-3AU10	18,70	1	1 шт.	113	0,080
	1 перекидной доп. контакт с проводниками длиной 1,5 м	A	3VL9 400-3AW10	33,30	1	1 шт.	113	0,130
2 перекидных доп. контакта с проводниками длиной 1,5 м								
Привод с выводом боковую стенку, комплектный								
Степень защиты IP65, включая черную рукоятку со смотровым отверстием, подложку, тросик, блокируется макс. 3 навесными замками								
- с тросиком 600 мм	A	3VL9 400-3HR10	179,—	1	1 шт.	113	2,000	
- с тросиком 1000 мм	A	3VL9 400-3HR20	184,—	1	1 шт.	113	2,000	
- с тросиком 1500 мм	A	3VL9 400-3HR30	189,—	1	1 шт.	113	2,000	
Привод с выводом рукоятки на боковую стенку, комплектный								
Исполнение для ВЫКЛЮЧАТЕЛЯ АВАРИЙНОГО ОСТАНОВА								
Степень защиты IP65. Состав элементов привода: красная рукоятка со смотровым отверстием, подложку, тросик, блокируется макс. 3 навесными замками								
- с тросиком 600 мм	A	3VL9 400-3HR11	175,—	1	1 шт.	113	2,000	
- с тросиком 1000 мм	A	3VL9 400-3HR21	181,—	1	1 шт.	113	2,000	
- с тросиком 1500 мм	A	3VL9 400-3HR31	186,—	1	1 шт.	113	2,000	
Поддерживающий кронштейн								
Поддерживающий кронштейн устанавливается на привод, рекомендуется для удлинительных штоков длиной более 250 мм, с запирающим приспособлением на макс. 3 навесными замками								
		A	3VL9 400-3HP00	15,50	1	1 шт.	113	0,379
		A	3VL9 400-3HE00	52,90	1	1 шт.	113	0,267
		A	3VL9 400-3NE00	52,90	1	1 шт.	113	0,267
Поворотный механизм без рукоятки без опережающих доп. контактов. Опережающие доп. контакты см. выше								

Данные о прочих принадлежностях и компонентах для поворотных приводов с выводом на приведены в главе «Системы SIVACON для распределения электроэнергии», «Компоненты систем распределения 8UC».

¹⁾ IP40 с дополнительной рамкой, монтаж в дверной проем.

Компактные автоматические выключатели 3VL до 1600А

Принадлежности и запасные части

LK	Для VL630 (3VL5)				LK	Для VL800 (3VL6)							
	Номер заказа	Цена единицы упаковки, евро	Ед. уп. (шт., компл., м)	К-во в упаковке* (PKG)		Цен. группа (PG)	Вес единицы упаковки примерно кг	Номер заказа	Цена единицы упаковки, евро	Ед. уп. (шт., компл., м)	К-во в упаковке* (PKG)	Цен. группа (PG)	Вес единицы упаковки примерно кг
A	3VL9 600-3HA00	84,20	1	1 шт.	113	0,834	A	3VL9 600-3HA00	84,20	1	1 шт.	113	0,834
A	3VL9 600-3HC00	97,40	1	1 шт.	113	0,834	A	3VL9 600-3HC00	97,40	1	1 шт.	113	0,834
A	3VL9 600-3HF05	133,--	1	1 шт.	113	2,465	A	3VL9 600-3HF05	133,--	1	1 шт.	113	2,465
A	3VL9 600-3HG05	148,--	1	1 шт.	113	2,460	A	3VL9 600-3HG05	148,--	1	1 шт.	113	2,460
A	3VL9 600-3AS10	18,10	1	1 шт.	113	0,080	A	3VL9 600-3AS10	18,10	1	1 шт.	113	0,080
A	3VL9 600-3AT10	32,50	1	1 шт.	113	0,130	A	3VL9 600-3AT10	32,50	1	1 шт.	113	0,130
A	3VL9 600-3AU10	18,10	1	1 шт.	113	0,080	A	3VL9 600-3AU10	18,10	1	1 шт.	113	0,080
A	3VL9 600-3AW10	32,50	1	1 шт.	113	0,130	A	3VL9 600-3AW10	32,50	1	1 шт.	113	0,130
A	3VL9 500-3HR10	194,--	1	1 шт.	113	2,400	--						
A	3VL9 500-3HR20	200,--	1	1 шт.	113	2,400	--						
A	3VL9 500-3HR30	205,--	1	1 шт.	113	2,400	--						
A	3VL9 500-3HR11	191,--	1	1 шт.	113	2,400	--						
A	3VL9 500-3HR21	196,--	1	1 шт.	113	2,400	--						
A	3VL9 500-3HR31	201,--	1	1 шт.	113	2,400	--						
A	3VL9 600-3HP00	22,70	1	1 шт.	113	0,437	A	3VL9 600-3HP00	22,70	1	1 шт.	113	0,437
A	3VL9 600-3HE00	73,70	1	1 шт.	113	0,755	A	3VL9 600-3HE00	73,70	1	1 шт.	113	0,755

* Может быть заказано данное или кратное этому количество.
Рекомендованная цена

Компактные автоматические выключатели 3VL до 1600A

Принадлежности и запасные части

Исполнение	LK	Для VL160X по VL250 (3VL1 по 3VL3)	Ед. уп. (шт., компл., м)	К-во в упаковке* (PKG)	Цен. группа (PG)	Вес единицы упаковки примерно
		Номер заказа				
		Цена единицы упаковки, евро				

кг

Приводы

3- или 4-полюсные

Моторные приводы с пружинным накопителем¹⁾²⁾

Степень защиты IP30, блокировка макс.3 навесными замками, возможность синхронизации

AC 50/60 Гц В

DC В

--	24	C	3VL9 300-3MJ00	457,--	1	1 шт.	113	2,140
42 ... 48	42 ... 48	C	3VL9 300-3ML00	457,--	1	1 шт.	113	2,140
60	60	C	3VL9 300-3MS00	457,--	1	1 шт.	113	2,140
110 ... 127	110 ... 127	C	3VL9 300-3MN00	457,--	1	1 шт.	113	2,140
220 ... 250	220 ... 250	C	3VL9 300-3MQ00	457,--	1	1 шт.	113	2,140

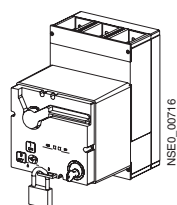

3VL9 .00-3M.00

Удлинитель перекидного рычага

--

- 1) Невозможно для VL160X в сочетании с модулем RCD.
- 2) Замок с предохранителем как комплект для дооснащения см. стр. 16/76 – 16/80.

Компактные автоматические выключатели 3VL до 1600А

Принадлежности и запасные части

LK	Для VL400 (3VL4)		Ед. уп. (шт., компл., м)	К-во в упаковке* (PKG)	Цен. группа (PG)	Вес единицы упаковки примерно	LK	Для VL630 по VL800 (3VL5 по 3VL6)		Ед. уп. (шт., компл., м)	К-во в упаковке* (PKG)	Цен. группа (PG)	Вес единицы упаковки примерно
	Номер заказа	Цена еди- ницы упа- ковки, евро						Номер заказа	Цена еди- ницы упа- ковки, евро				
						кг							кг
C	3VL9 400-3MJ00	688,—	1	1 шт.	113	3,910	C	3VL9 600-3MJ00	949,—	1	1 шт.	113	4,800
C	3VL9 400-3ML00	688,—	1	1 шт.	113	3,910	C	3VL9 600-3ML00	949,—	1	1 шт.	113	4,800
C	3VL9 400-3MS00	688,—	1	1 шт.	113	3,910	C	3VL9 600-3MS00	949,—	1	1 шт.	113	4,800
C	3VL9 400-3MN00	688,—	1	1 шт.	113	3,910	C	3VL9 600-3MN00	949,—	1	1 шт.	113	4,800
C	3VL9 400-3MQ00	688,—	1	1 шт.	113	3,910	C	3VL9 600-3MQ00	949,—	1	1 шт.	113	4,800
A	3VL9 400-3HN00	16,40	1	1 шт.	113	0,100	A	3VL9 600-3HN00	16,40	1	1 шт.	113	0,140

Компактные автоматические выключатели 3VL до 1600А

Принадлежности и запасные части

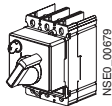
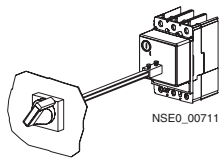
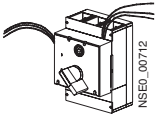
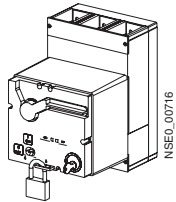
Исполнение	LK	Для 1250 по VL1600 (3VL7 и 3VL8)	Ед. уп. (шт., компл., м)	К-во в упаковке* (PKG)	Цен. группа (PG)	Вес единицы упаковки примерно	
		Номер заказа	Цена единицы упаковки, евро			кг	
Приводы							
3- или 4-полюсные							
 3VL9.00-3H.00	3- или 4-полюсные Поворотные приводы для непосредственного монтажа на автоматические выключатели, без опережающих доп. контактов. Степень защиты IP30 ¹⁾ , черная рукоятка, блокировка макс. 3 навесными замками Исполнение для ВЫКЛЮЧАТЕЛЯ АВАРИЙНОГО ОСТАНОВА Ручка красного цвета, подложка желтого цвета Блокировки для монтажа заказчиком см. стр. 16/76 – 16/80.						
	A	3VL9 800-3HA00	150,—	1	1 шт.	113	2,831
A	3VL9 800-3HC00	163,—	1	1 шт.	113	2,831	
 3VL9.00-3H.05	Дверные поворотные приводы, комплектные Установка в двери и рамки Степень защиты IP65. Состав элементов привода: рукоятка серая (ti-grey), подложка, наконечник удлинительного штока, 300 мм удлинительный шток и поворотный механизм, удлинительным штоком 300 мм и поворотным приводом для соответствующего автоматического выключателя, с возможностью блокировки макс. 3 навесными замками, с блокировкой двери в положении ВКЛ. Исполнение для ВЫКЛЮЧАТЕЛЯ АВАРИЙНОГО ОСТАНОВА Ручка красного цвета, подложка желтого цвета, без опережающих доп. контактов Блокировки для монтажа заказчиком см. стр. 16/76 – 16/80.						
	A	3VL9 800-3HF05	188,—	1	1 шт.	113	4,102
A	3VL9 800-3HG05	204,—	1	1 шт.	113	4,100	
 3VL9.00-3A.10	Опережающие доп. контакты для установки в поворотный привод, или привод с выводом рукоятки на дверцу шкафа Исполнение стандартное или для ВЫКЛЮЧАТЕЛЯ АВАРИЙНОГО ОСТАНОВА «ВЫКЛ. после ВКЛ.» Опережающие доп. контакты при включении						
	A	3VL9 800-3AS10	20,40	1	1 шт.	113	0,080
	A	3VL9 800-3AT10	36,50	1	1 шт.	113	0,130
	A	3VL9 800-3AU10	20,40	1	1 шт.	113	0,080
	A	3VL9 800-3AW10	36,50	1	1 шт.	113	0,130
	A	3VL9 800-3HP00	38,90	1	1 шт.	113	0,529
Поддерживающий кронштейн Поддерживающий кронштейн устанавливается на привод, рекомендуется для удлинительных штоков > длиной более 250 мм, с запирающим приспособлением макс. 3 навесными замками							
A	3VL9 800-3HE00	131,—	1	1 шт.	113	2,175	
Поворотный механизм без рукоятки без опережающих доп. контактов, Опережающие доп. контакты см. выше.							
 3VL9.00-3M.00	Моторные приводы без пружинного энергоаккумулятора²⁾ Степень защиты IP30, блокировка макс. 3 навесными замками, без возможности синхронизации						
	C	3VL9 800-3MJ00	1 290,—	1	1 шт.	113	6,800
	C	3VL9 800-3ML00	1 290,—	1	1 шт.	113	6,800
	C	3VL9 800-3MS00	1 290,—	1	1 шт.	113	6,800
	C	3VL9 800-3MN00	1 290,—	1	1 шт.	113	6,800
	C	3VL9 800-3MQ00	1 290,—	1	1 шт.	113	6,800
A	3VL9 800-3HN00	21,—	1	1 шт.	113	0,234	

Данные о прочих принадлежностях и компонентах для поворотных приводов с выводом на приведены в главе «Системы SIVACON для распределения электроэнергии», «Компоненты 8UC систем распределения электроэнергии».

- 1) IP40 с дополнительной рамкой, монтаж в дверной вырез.
- 2) Блокировки как комплект для дооснащения см. стр. 16/76 – 16/80.

Компактные автоматические выключатели 3VL до 1600А

Принадлежности и запасные части

Для привода	Сечение удлинительного штока	Цвет рукоятки/подложки	LK	Отдельные части 8UC7 для поворотных приводов с выводом рукоятки на дверь электрошкафа	Ед. уп. (шт., компл., м)	К-во в упаковке* (PKG)	Цен. группа (PG)	Вес единицы упаковки примерно
Тип	мм × мм	мм		Номер заказа	Цена единицы упаковки, евро			кг

Поворотные приводы 8UC с выводом рукоятки на дверь электрошкафа

Отдельные части

Рукоятка, подложка (включая уплотнение и крепежные винты)



8UC71 10-1BB



8UC72 10-6BD



8UC73 10-1BB

8UC71	6 × 6	серый красный / желтый	C C	8UC71 10-6BD 8UC71 20-8BD	54,90 58,10	1 1	1 шт. 1 шт.	103 103	0,200 0,200
8UC72	8 × 8	серый красный / желтый	C C	8UC72 10-6BD 8UC72 20-8BD	79,70 58,10	1 1	1 шт. 1 шт.	103 103	0,200 0,200
8UC73	10 × 10	серый красный / желтый	C C	8UC73 10-6BD 8UC73 20-8BD	124,— 129,—	1 1	1 шт. 1 шт.	103 103	0,200 0,200

Для привода	Сечение удлинительного штока	LK	Отдельные части 8UC6 для поворотных приводов с выводом рукоятки на дверь электрошкафа	Ед. уп. (шт., компл., м)	К-во в упаковке* (PKG)	Цен. группа (PG)	Вес единицы упаковки примерно
Тип	мм × мм		Номер заказа	Цена единицы упаковки, евро			кг

Поворотные приводы 8UC с выводом рукоятки на дверь электрошкафа

Отдельные части

Наконечник удлинительного штока для 3VL

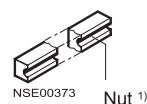

8UC60 31

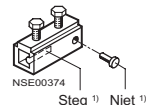

8UC60 21 по 8UC60 24

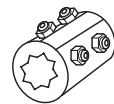

8UC92 53

8UC71 (для 3VL1 ... 3)	6 × 6	C	8UC70 11-2AA	18,30	1	1 шт.	103	0,200
8UC72 ²⁾ (для 3VL4 ... 6)	8 × 8	A	8UC60 17-2AA	23,—	1	1 шт.	103	0,047
8UC73/74	12 × 12	B	8UC60 14	52,10	1	1 шт.	103	0,253
Удлинительный шток длина 300 мм								
8UC71	6 × 6	B	8UC60 31	7,30	1	1 шт.	103	0,068
8UC72	8 × 8	B	8UC60 32	8,70	1	1 шт.	103	0,132
8UC73	10 × 10	C	8UC60 33	11,30	1	1 шт.	103	0,217
8UC73/74	12 × 12	B	8UC60 34	12,70	1	1 шт.	103	0,315
Удлинительный шток длина 600 мм								
8UC71	6 × 6	B	8UC60 81	9,90	1	1 шт.	103	0,136
8UC72	8 × 8	B	8UC60 82	13,80	1	1 шт.	103	0,265
8UC73	10 × 10	B	8UC60 83	18,90	1	1 шт.	103	0,430
8UC73/74	12 × 12	B	8UC60 84	21,80	1	1 шт.	103	0,640
Муфта соединительная								
8UC71	6 × 6	B	8UC60 21	8,70	1	1 шт.	103	0,031
8UC72	8 × 8	B	8UC60 22	8,70	1	1 шт.	103	0,023
8UC73	10 × 10	B	8UC60 23	16,40	1	1 шт.	103	0,085
8UC73/74	12 × 12	B	8UC60 24	24,20	1	1 шт.	103	0,077
Переходник								
8UC71	8 × 8 на 6 × 6	C	8UC70 58	14,30	1	1 шт.	103	0,200
8UC72	12 × 12 на 8 × 8	C	8UC70 50	29,80	1	1 шт.	103	0,200

1) Отличительные особенности.

2) Наконечник удлинительного штока с уменьшенной компенсацией (сдвиг перпендикулярно оси штока).

Компактные автоматические выключатели 3VL до 1600А

Принадлежности и запасные части

Поворотные приводы 8UC с выводом рукоятки на дверь электрошкафа

Поворотные приводы с выводом рукоятки на дверь электрошкафа, комплектные (рукоятка серая (ti-grey), подложка светло-серая с черным шрифтом) блокируются 3 навесными замками, с блокировкой двери в положении ВКЛ.

В объем поставки входят уплотнение и крепежные винты,

Коммутационный аппарат ¹⁾	Номинальный ток	Сечение удлинительного штока	Вращающий момент	Поворотный привод	Изображение: рукоятка, подложка
--------------------------------------	-----------------	------------------------------	------------------	-------------------	---------------------------------

Тип	A	мм	Нм	Типоразмер	
-----	---	----	----	------------	--

Автоматические выключатели 3VF и 3VL²⁾

3VL1	16 ... 160	6 × 6	4	1	
3VL2	50 ... 160	6 × 6	4		
3VL3	200... 250	6 × 6	4		



3VL4	200 ... 400	8 × 8	9	2	
3VL5	315 ... 600	8 × 8	9		
3VL6	320 ... 800	8 × 8	9		



3VL7	400 ... 1250	12 × 12	25	3	
3VL8	640 ... 1600	12 × 12	25		



Поворотные приводы АВАРИЙНОГО ОСТАНОВА с выводом рукоятки на дверь электрошкафа, комплектные (рукоятка красная, подложка желтая с черным шрифтом)

блокировка навесными замками, с блокировкой двери в положении ВКЛ.

В объем поставки входят уплотнение и крепежные винты,

Коммутационный аппарат ¹⁾	Номинальный ток	Сечение приводного штока	Вращающий момент	Поворотный привод	Изображение: рукоятка, подложка
--------------------------------------	-----------------	--------------------------	------------------	-------------------	---------------------------------

Тип	A	мм	Нм	Типоразмер	
-----	---	----	----	------------	--

Автоматические выключатели 3VF и 3VL²⁾

3VL1	16 ... 160	6 × 6	4	1	
3VL2	50 ... 160	6 × 6	4		
3VL3	200... 250	6 × 6	4		



3VL4	200 ... 400	8 × 8	9	2	
3VL5	315 ... 600	8 × 8	9		
3VL6	320 ... 800	8 × 8	9		



3VL7	400 ... 1250	12 × 12	25	3	
3VL8	640 ... 1600	12 × 12	25		



¹⁾ Автоматические выключатели 3RV см. защитные аппараты, автоматические выключатели.

²⁾ Для автоматических выключателей 3VF и 3VL дополнительно необходим поворотный механизм для монтажа непосредственно на автомат. Заказ комплектного привода см. стр. 16/53 по 16/58.

³⁾ С наконечником штока с уменьшенной компенсацией (сдвиг перпендикулярно оси штока).

Компактные автоматические выключатели 3VL до 1600А

Принадлежности и запасные части

LK	Поворотный привод, комплектный		Ед. уп. (шт., компл., м)	К-во в упаковке* (PKG)	Цен. группа (PG)	Вес единицы упаковки примерно кг	Части 8UC6 поворотного привода	Номер заказа	
	Номер заказа	Цена единицы упаковки, евро							
2)	C	8UC71 11-6BD15	77,--	1	1 шт.	103	0,200	Рукоятка, подложка Наконечник удлинительного штока □ 6 мм Удлинительный шток □ 6 мм, длина 300 мм Переходник □ 8 мм на □ 6 мм	8UC71 10-6BD ²⁾ 8UC70 11-2AA 8UC60 31 8UC70 58
2)	C	8UC72 62-6BD26	106,--	1	1 шт.	103	0,200	Рукоятка, подложка Наконечник удлинительного штока ³⁾ □ 8 мм Удлинительный шток □ 8 мм, длина 300 мм Переходник □ 12 мм на □ 8 мм	8UC72 10-6BD ²⁾ 8UC60 17-2AA ³⁾ 8UC60 32 8UC70 50
2)	C	8UC73 14-6BD44	185,--	1	1 шт.	103	0,200	Рукоятка, подложка Наконечник удлинительного штока □ 12 мм Удлинительный шток □ 12 мм, длина 300 мм Муфта соединительная □ 12 мм на □ 12 мм	8UC73 10-6BD ²⁾ 8UC60 14 8UC60 34 8UC60 24

LK	Поворотный привод, комплектный		Ед. уп. (шт., компл., м)	К-во в упаковке* (PKG)	Цен. группа (PG)	Вес единицы упаковки примерно кг	Части поворотного привода 8UC6	Номер заказа	
	Номер заказа	Цена единицы упаковки, евро							
2)	C	8UC71 21-8BD15	79,--	1	1 шт.	103	0,200	Рукоятка, подложка Наконечник удлинительного штока □ 6 мм Удлинительный шток □ 6 мм, длина 300 мм Переходник □ 8 мм на □ 6 мм	8UC71 20-8BD ²⁾ 8UC70 11-2AA 8UC60 31 8UC70 58
2)	C	8UC72 62-8BD26	114,--	1	1 шт.	103	0,200	Рукоятка, подложка Наконечник удлинительного штока ³⁾ □ 8 мм Удлинительный шток □ 8 мм, длина 300 мм Переходник □ 8 мм на □ 6 мм	8UC72 20-8BD ²⁾ 8UC60 17-2AA ³⁾ 8UC60 32 8UC70 50
2)	C	8UC73 24-8BD44	190,--	1	1 шт.	103	0,200	Рукоятка, подложка Наконечник удлинительного штока □ 12 мм Удлинительный шток □ 12 мм, длина 300 мм Муфта соединительная □ 12 мм на □ 12 мм	8UC73 20-8BD ²⁾ 8UC60 14 8UC60 34 8UC60 24

* Может быть заказано данное или кратное этому количество.
Рекомендованная цена

Компактные автоматические выключатели 3VL до 1600А

Принадлежности и запасные части

Исполнение	LK	Для VL160X (3VL1) Номер заказа	Цена единицы упаковки, евро	Ед. уп. (шт., компл., м)	К-во в упаковке* (PKG)	Цен. группа (PG)	Вес единицы упаковки примерно кг
Втычное / выдвижное исполнение							
<i>3- или 4-полюсные</i>							
Комплект для втычного исполнения							
Состав комплекта: втычной цоколь, ножевые контакты для выключателя, защитные крышки для степени защиты IP20, крепежные винты, блокировочный штифт							
Заднее подключение							
3-полюсное исполнение	A	3VL9 100-4PA30	171,—	1	1 шт.	113	2,170
3-полюсное исполнение с модулем DI (RCD)	A	3VL9 100-4PB30	277,—	1	1 шт.	113	2,460
4-полюсное исполнение	A	3VL9 100-4PA40	228,—	1	1 шт.	113	2,850
4-полюсное исполнение с модулем DI (RCD)	A	3VL9 100-4PB40	333,—	1	1 шт.	113	3,200
Соединительные адаптеры, угол 90°							
Для заднего подключения, 3-полюсные	A	3VL9 300-4PE30	28,50	1	1 шт.	113	0,375
Для заднего подключения, 4-полюсные	A	3VL9 300-4PE40	37,90	1	1 шт.	113	0,500
Фронтальное подключение							
3-полюсное исполнение	A	3VL9 100-4PC30	171,—	1	1 шт.	113	1,980
3-полюсное исполнение с модулем DI (RCD)	A	3VL9 100-4PD30	277,—	1	1 шт.	113	2,260
4-полюсное исполнение	A	3VL9 100-4PC40	228,—	1	1 шт.	113	2,620
4-полюсное исполнение с модулем DI (RCD)	A	3VL9 100-4PD40	333,—	1	1 шт.	113	2,960
Комплект для преобразования втычного исполнения в выдвижное							
Дооснащение комплекта втычного исполнения							
В состав комплекта входят боковые стенки с механизмом для выкатывания		3-полюсное исполнение	--				
		3-полюсное исполнение с RCD	--				
		4-полюсное исполнение	--				
		4-полюсное исполнение с RCD	--				
Комплект для выдвижного исполнения							
Состав комплекта идентичен комплекту втычного исполнения дополнительно с боковыми стенками и механизмом выкатывания							
Заднее подключение							
3-полюсное исполнение	--						
3-полюсное исполнение с модулем DI (RCD)	--						
4-полюсное исполнение	--						
4-полюсное исполнение с модулем DI (RCD)	--						
Фронтальное подключение							
3-полюсное исполнение	--						
3-полюсное исполнение с модулем DI (RCD)	--						
4-полюсное исполнение	--						
4-полюсное исполнение с модулем DI (RCD)	--						
Ножевые контакты							
Для преобразования стационарного выключателя во втычной/выдвижной, блокировочный штифт в комплекте							
1 комплект = 6 шт.	A	3VL9 100-4PS30	68,20	1	1 шт.	113	0,226
1 комплект = 8 шт.	A	3VL9 100-4PS40	111,—	1	1 шт.	113	0,295
Блокировочный штифт и пружина							
Как запасная часть	A	3VL9 100-4PF00	17,10	1	1 шт.	113	0,012
Для втычного/выдвижного выключателя							
Комплект для подключения вторичных цепей для втычного/выдвижного исполнения							
Состав комплекта: разъем для втычного выключателя (с подключенными проводами), основание для разъема, разъем для втычного цоколя или выдвижного исполнения (клеммы винтовые), крепежные винты							
8 мест (клемм)	A	3VL9 300-4PJ00	43,10	1	1 шт.	113	0,134
Доп. контакты положения автомата (рабочее/разомкнутое положение)							
для втычного / выдвижного цоколя доступно макс. 1 П, 2 сигнальных доп. контакта							
	A	3VL9 000-4WL00	41,40	1	1 шт.	113	0,019

1) Возможно использовать не более 2 комплектов для подподключения вторичных цепей на выключатель (16 мест (клемм) подключения).

Компактные автоматические выключатели 3VL до 1600A

Принадлежности и запасные части

LK	Для VL160 (3VL2)				LK	Для VL250 (3VL3)							
	Номер заказа	Цена единицы упаковки, евро	Ед. уп. (шт., компл., м)	К-во в упаковке* (PKG)		Цен. группа (PG)	Вес единицы упаковки примерно	Номер заказа	Цена единицы упаковки, евро	Ед. уп. (шт., компл., м)	К-во в упаковке* (PKG)	Цен. группа (PG)	Вес единицы упаковки примерно
					кг							кг	
A	3VL9 200-4PA30	176,—	1	1 шт.	113	2,170	A	3VL9 300-4PA30	184,—	1	1 шт.	113	2,280
A	3VL9 200-4PB30	284,—	1	1 шт.	113	2,460	A	3VL9 300-4PB30	289,—	1	1 шт.	113	2,570
A	3VL9 200-4PA40	236,—	1	1 шт.	113	2,850	A	3VL9 300-4PA40	246,—	1	1 шт.	113	3,000
A	3VL9 200-4PB40	341,—	1	1 шт.	113	3,200	A	3VL9 300-4PB40	349,—	1	1 шт.	113	3,330
A	3VL9 300-4PE30	28,50	1	1 шт.	113	0,375	A	3VL9 300-4PE30	28,50	1	1 шт.	113	0,375
A	3VL9 300-4PE40	37,90	1	1 шт.	113	0,500	A	3VL9 300-4PE40	37,90	1	1 шт.	113	0,500
A	3VL9 200-4PC30	176,—	1	1 шт.	113	1,980	A	3VL9 300-4PC30	184,—	1	1 шт.	113	2,090
A	3VL9 200-4PD30	284,—	1	1 шт.	113	2,260	A	3VL9 300-4PD30	289,—	1	1 шт.	113	2,370
A	3VL9 200-4PC40	236,—	1	1 шт.	113	2,620	A	3VL9 300-4PC40	246,—	1	1 шт.	113	2,770
A	3VL9 200-4PD40	341,—	1	1 шт.	113	2,960	A	3VL9 300-4PD40	349,—	1	1 шт.	113	3,070
A	3VL9 300-4WF30	104,—	1	1 шт.	113	1,260	A	3VL9 300-4WF30	104,—	1	1 шт.	113	1,260
A	3VL9 300-4WG30	118,—	1	1 шт.	113	2,031	A	3VL9 300-4WG30	118,—	1	1 шт.	113	2,031
A	3VL9 300-4WF40	138,—	1	1 шт.	113	1,280	A	3VL9 300-4WF40	138,—	1	1 шт.	113	1,280
A	3VL9 300-4WG40	152,—	1	1 шт.	113	2,050	A	3VL9 300-4WG40	152,—	1	1 шт.	113	2,050
A	3VL9 200-4WA30	277,—	1	1 шт.	113	3,430	A	3VL9 300-4WA30	277,—	1	1 шт.	113	3,540
A	3VL9 200-4WB30	395,—	1	1 шт.	113	4,000	A	3VL9 300-4WB30	331,—	1	1 шт.	113	4,601
A	3VL9 200-4WA40	369,—	1	1 шт.	113	4,130	A	3VL9 300-4WA40	376,—	1	1 шт.	113	4,280
A	3VL9 200-4WB40	485,—	1	1 шт.	113	4,940	A	3VL9 300-4WB40	494,—	1	1 шт.	113	5,361
A	3VL9 200-4WC30	277,—	1	1 шт.	113	3,240	A	3VL9 300-4WC30	284,—	1	1 шт.	113	3,350
A	3VL9 200-4WD30	395,—	1	1 шт.	113	3,810	A	3VL9 300-4WD30	400,—	1	1 шт.	113	4,398
A	3VL9 200-4WC40	369,—	1	1 шт.	113	3,940	A	3VL9 300-4WC40	376,—	1	1 шт.	113	4,050
A	3VL9 200-4WD40	485,—	1	1 шт.	113	4,710	A	3VL9 300-4WD40	494,—	1	1 шт.	113	5,158
A	3VL9 200-4PS30	70,60	1	1 шт.	113	0,248	A	3VL9 300-4PS30	72,90	1	1 шт.	113	0,342
A	3VL9 200-4PS40	113,—	1	1 шт.	113	0,330	A	3VL9 300-4PS40	116,—	1	1 шт.	113	0,426
A	3VL9 300-4PF00	17,60	1	1 шт.	113	0,013	A	3VL9 300-4PF00	17,60	1	1 шт.	113	0,013
A	1) 3VL9 300-4PJ00	43,10	1	1 шт.	113	0,134	A	3VL9 300-4PJ00	43,10	1	1 шт.	113	0,134
A	3VL9 000-4WL00	41,40	1	1 шт.	113	0,019	A	3VL9 000-4WL00	41,40	1	1 шт.	113	0,019

* Может быть заказано данное или кратное этому количество.
Рекомендованная цена

Компактные автоматические выключатели 3VL до 1600A

Принадлежности и запасные части

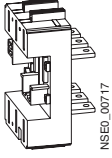
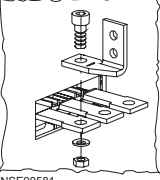
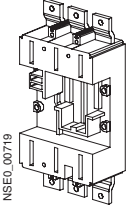
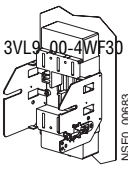
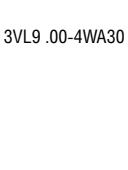
Исполнение	LK	Для VL400 (3VL4)		Ед. уп. (шт., компл., м)	К-во в упаковке* (PKG)	Цен. группа (PG)	Вес единицы упаковки примерно кг		
		Номер заказа	Цена еди- ницы упа- ковки, евро						
Втычное / выдвижное исполнение									
3- или 4-полюсные									
Комплект для втычного исполнения									
Состав комплекта: втычной цоколь, ножевые контакты для выключателя, защитные крышки для степени защиты IP20, крепежные винты, блокировочный штифт									
Заднее подключение									
 3VL9.00-4PA30		3-полюсное исполнение	A	3VL9 400-4PA30	475,—	1	1 шт.	113	5,869
		3-полюсное исполнение с модулем DI (RCD)	A	3VL9 400-4PA40	631,—	1	1 шт.	113	8,008
		4-полюсное исполнение с модулем DI (RCD)	A	3VL9 400-4PB40	753,—	1	1 шт.	113	10,100
Соединительные адаптеры, угол 90°									
Для заднего подключения, 3-полюсные									
Для заднего подключения, 4-полюсные									
Фронтальное подключение									
 NSE00581 3VL9.00-4PE30		3-полюсное исполнение	A	3VL9 400-4PC30	475,—	1	1 шт.	113	5,424
		3-полюсное исполнение с модулем DI (RCD)	A	3VL9 400-4PC40	631,—	1	1 шт.	113	7,408
		4-полюсное исполнение с модулем DI (RCD)	A	3VL9 400-4PD40	753,—	1	1 шт.	113	9,500
Комплект для преобразования втычного исполнения в выдвижное									
Дооснащение комплекта втычного исполнения до									
 NSE00719		3-полюсное исполнение с боковыми стенками	A	3VL9 400-4WF30	249,—	1	1 шт.	113	3,400
		3-полюсное исполнение с механизмом для выкатывания	A	3VL9 400-4WF40	327,—	1	1 шт.	113	3,600
		4-полюсное исполнение с RCD	A	3VL9 400-4WG40	340,—	1	1 шт.	113	3,800
		4-полюсное исполнение с RCD	A	3VL9 400-4WG40	340,—	1	1 шт.	113	3,800
Выдвижное исполнение									
состав комплекта идентичен комплекту для втычного исполнения, дополнительно с боковыми стенками и механизмом выкатывания									
Заднее подключение³⁾									
 3VL9.00-4WF30 NSE00683		3-полюсное исполнение	A	3VL9 400-4WA30	712,—	1	1 шт.	113	8,769
		3-полюсное исполнение с модулем DI (RCD)	A	3VL9 400-4WA40	941,—	1	1 шт.	113	11,549
		4-полюсное исполнение с модулем DI (RCD)	A	3VL9 400-4WB40	1 080,—	1	1 шт.	113	13,200
Фронтальное подключение									
 3VL9.00-4WA30		3-полюсное исполнение	A	3VL9 400-4WC30	712,—	1	1 шт.	113	8,324
		3-полюсное исполнение с модулем DI (RCD)	A	3VL9 400-4WC40	941,—	1	1 шт.	113	10,949
		4-полюсное исполнение с модулем DI (RCD)	A	3VL9 400-4WD40	1 080,—	1	1 шт.	113	12,600
Ножевые контакты									
Как запасные части для преобразования стационарного выключателя в выключатель для втычного / выдвижного исполнения, включая блокировочный штифт									
		1 комплект = 6 шт. 3-полюсные	A	3VL9 400-4PS30	189,—	1	1 шт.	113	0,720
		1 комплект = 8 шт. 4-полюсные	A	3VL9 400-4PS40	252,—	1	1 шт.	113	0,960
Блокировочный штифт и пружина									
		Как запасная часть для выключателя втычного / выдвижного исполнения	A	3VL9 400-4PF00	18,40	1	1 шт.	113	0,015
Комплект для подключения вторичных цепей для втычного/выдвижного исполнения									
Состав комплекта: разъем для втычного выключателя (с подключенными проводами), основание для разъема, разъем для втычного цоколя или выдвижного исполнения (клеммы винтовые), крепежные винты									
		8 мест (клемм)	A	3VL9 400-4PJ00	50,90	1	1 шт.	113	0,144
Доп. контакты положения автомата (рабочее/выключенное положение) для втычного/выдвижного цоколя, макс. 1П 2 сигнальных доп. контакта									
			A	3VL9 000-4WL00	41,40	1	1 шт.	113	0,019

- Для 3-полюсного использования, пожалуйста, применяйте 4-полюсное выдвижное исполнение с 4-полюсным модулем RCD и 4-полюсным выключателем.
- Рекомендуется использовать не более 3 комплектов для подключения вторичных цепей на автоматический выключатель (24 места (клеммы) для подключения).
- Для автоматов VL800 (3VL6) по VL1600 (3VL8) доступно только вертикальное подключение.

Компактные автоматические выключатели 3VL до 1600A

Принадлежности и запасные части

LK	Для VL630 (3VL5)				LK	Для VL800 (3VL6)							
	Номер заказа	Цена единицы упаковки, евро	Ед. уп. (шт., компл., м)	К-во в упаковке* (PKG)		Цен. группа (PG)	Вес единицы упаковки примерно кг	Номер заказа	Цена единицы упаковки, евро	Ед. уп. (шт., компл., м)	К-во в упаковке* (PKG)	Цен. группа (PG)	Вес единицы упаковки примерно кг
A	3VL9 500-4PA30	505,--	1	1 шт.	113	8,200	--	--	--	--	--	--	--
A	3VL9 500-4PA40	670,--	1	1 шт.	113	11,200	--	--	--	--	--	--	--
A	3VL9 500-4PC30	505,--	1	1 шт.	113	7,400	--	--	--	--	--	--	--
A	3VL9 500-4PC40	670,--	1	1 шт.	113	9,600	--	--	--	--	--	--	--
A	3VL9 500-4WF30	240,--	1	1 шт.	113	3,600	--	--	--	--	--	--	--
A	3VL9 500-4WF40	318,--	1	1 шт.	113	3,800	--	--	--	--	--	--	--
A	3VL9 500-4WA30	792,--	1	1 шт.	113	11,000	A	3VL9 600-4WA30	1 020,--	1	1 шт.	113	40,104
A	3VL9 500-4WA40	1 050,--	1	1 шт.	113	15,000	A	3VL9 600-4WA40	1 330,--	1	1 шт.	113	48,060
A	3VL9 500-4WC30	792,--	1	1 шт.	113	10,300	A	3VL9 600-4WC30	1 020,--	1	1 шт.	113	40,716
A	3VL9 500-4WC40	1 050,--	1	1 шт.	113	13,400	A	3VL9 600-4WC40	1 330,--	1	1 шт.	113	48,876
A	3VL9 500-4PS30	202,--	1	1 шт.	113	1,260	A	3VL9 600-4PS30	406,--	1	1 шт.	113	1,500
A	3VL9 500-4PS40	269,--	1	1 шт.	113	1,680	A	3VL9 600-4PS40	534,--	1	1 шт.	113	2,000
A	3VL9 500-4PF00	28,40	1	1 шт.	113	0,018	A	3VL9 600-4PF00	47,50	1	1 шт.	113	0,025
A	2) 3VL9 600-4PJ00	56,--	1	1 шт.	113	0,144	A	2) 3VL9 600-4PJ00	56,--	1	1 шт.	113	0,144
A	3VL9 000-4WL00	41,40	1	1 шт.	113	0,019	A	3VL9 000-4WL00	41,40	1	1 шт.	113	0,019

* Может быть заказано данное или кратное этому количество.
Рекомендованная цена

Компактные автоматические выключатели 3VL до 1600А

Принадлежности и запасные части

Исполнение	LK	Для VL1250 (3VL7) Номер заказа	Цена единицы упаковки, евро	Ед. уп. (шт., компл., м)	К-во в упаковке* (PKG)	Цен. группа (PG)	Вес единицы упаковки примерно кг
Втычное / выдвижное исполнение							
3- или 4-полюсные							
Комплект для втычного исполнения втычной цоколя, ножевые контакты для выключателя, защитные крышки для степени защиты IP20, крепежные винты, блокировочный штифт							
Заднее подключение							
3-полюсное исполнение							
3-полюсное исполнение с модулем DI (RCD)							
4-полюсное исполнение							
4-полюсное исполнение с модулем DI (RCD)							
Соединительные адаптеры, угол 90°							
Для заднего подключения, 3-полюсные							
Для заднего подключения, 4-полюсные							
Фронтальное подключение							
3-полюсное исполнение							
3-полюсное исполнение с модулем DI (RCD)							
4-полюсное исполнение							
4-полюсное исполнение с модулем DI (RCD)							
Комплект преобразования втычного исполнения в выдвижное Дооснащение комплекта втычного исполнения							
В состав комплекта входят боковые стенки с механизмом для выкатывания							
3-полюсное исполнение							
3-полюсное исполнение с RCD							
4-полюсное исполнение							
4-полюсное исполнение с RCD							
Выдвижное исполнение Состав комплекта идентичен комплекту для втычного исполнения дополнительно с боковыми стенками и механизмом выкатывания							
Заднее подключение¹⁾							
3-полюсные							
3-полюсные с модулем DI (RCD)							
4-полюсные							
4-полюсные с модулем DI (RCD)							
Фронтальное подключение							
3-полюсные							
3-полюсные с модулем DI (RCD)							
4-полюсные							
4-полюсные с модулем DI (RCD)							
Ножевые контакты Как запасные части для преобразования стационарного выключателя в выключатель для втычного / выдвижного исполнения, включая блокировочный штифт							
1 комплект = 6 шт. 3-полюсные							
1 комплект = 8 шт. 4-полюсные							
3VL9 800-4PS30 580,—							
3VL9 800-4PS40 775,—							
Блокировочный штифт и пружина Как запасная часть для выключателя втычного / выдвижного исполнения							
3VL9 800-4PF00 63,10							
Комплект для подключения вторичных цепей для втычного/выдвижного исполнения Состав комплекта: разъем для втычного выключателя (с подключенными проводами), основание для разъема, разъем для втычного цоколя или выдвижного исполнения (клеммы винтовые), крепежные винты							
8 мест (клемм) для подключения							
3VL9 800-4PJ00 64,40							
Доп. контакты положения автомата (рабочее / выключенное положение) для втычного / выдвижного цоколя, 1П, возможно не более 2 доп. контактов							
3VL9 000-4WL00 41,40							

1) Для автоматов VL800 (3VL6) по VL1600 (3VL8) доступно только вертикальное подключение.

2) рекомендуется использовать не более 3 комплектов для подключения вторичных цепей на автоматический выключатель (24 места).

Компактные автоматические выключатели 3VL до 1600А

Принадлежности и запасные части

LK	Для VL1600 (3VL8) Номер заказа	Цена единицы упаковки, евро	Ед. уп. (шт., компл., м)	К-во в упаковке* (PKG)	Цен. группа (PG)	Вес единицы упаковки примерно кг
	--					
	--					
	--					
	--					
	--					
	--					
	--					
	--					
	--					
A	3VL9 800-4WA30	1 460,--	1	1 шт.	113	39,996
A	3VL9 800-4WA40	1 940,--	1	1 шт.	113	47,148
A	3VL9 800-4WC30	1 460,--	1	1 шт.	113	40,608
A	3VL9 800-4WC40	1 940,--	1	1 шт.	113	47,964
A	3VL9 800-4PS30	580,--	1	1 шт.	113	2,000
A	3VL9 800-4PS40	775,--	1	1 шт.	113	2,660
A	3VL9 800-4PF00	63,10	1	1 шт.	113	0,030
A	2) 3VL9 800-4PJ00	64,40	1	1 шт.	113	0,144
A	3VL9 000-4WL00	41,40		1 шт.	113	0,019

* Может быть заказано данное или кратное этому количество.
Рекомендованная цена

Компактные автоматические выключатели 3VL до 1600А

Принадлежности и запасные части

Применимы только с автоматическими выключателями для защиты электроустановок с ТМ расцепителями, выключателями для пусковых сборок и выключателями-разъединителями	Номинальный ток I_n	Ток утечки I регулируемый	Время задержки t_d регулируемое	Номинальное рабочее напряжение U_e	LK	Номер заказа	Цена единицы упаковки, евро	Ед. уп. (шт., компл., м)	К-во в упаковке* (PKG)	Цен. группа (PG)	Вес единицы упаковки примерно
	A	A	s	AC B							кг

Модули RCD для самостоятельного монтажа

3-полюсные

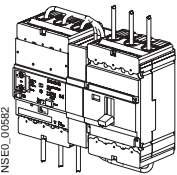

SENTRON VL160X с модулем RCD, установленным слева от ед. ч

VL160X (3VL1)	0,03	без задержки									
Монтаж снизу ¹⁾³⁾	160	0,10	0,06	127 ... 480	C	3VL9 112-5GA30	762,—	1	1 шт.	113	1,340
Комплект для монтажа с левой стороны, без RCD ¹⁾²⁾³⁾		0,30	0,10		A	3VL9 112-5GB30	74,60	1	1 шт.	113	1,525
		0,50	0,25								
		1,00	0,50								
VL160 (3VL2)	160	3,00	1,00	127 ... 480	C	3VL9 216-5GC30	762,—	1	1 шт.	113	1,320
				230 ... 690	C	3VL9 216-5GD30	833,—	1	1 шт.	113	1,320
VL250 (3VL3)	250			127 ... 480	C	3VL9 325-5GE30	817,—	1	1 шт.	113	1,400
				230 ... 690	C	3VL9 325-5GF30	889,—	1	1 шт.	113	1,400
VL400 (3VL4)	400			127 ... 480	--						
				230 ... 690	--						

4-полюсные

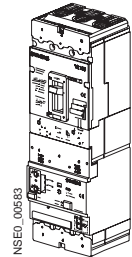

SENTRON VL160X по VL400 с модулем RCD, установленным снизу от ед. ч

VL160X (3VL1)	0,03	без задержки									
Монтаж снизу ¹⁾³⁾	160	0,10	0,06	127 ... 480	C	3VL9 112-5GA40	861,—	1	1 шт.	113	1,590
Комплект для монтажа с левой стороны, без RCD ¹⁾²⁾³⁾		0,30	0,10		A	3VL9 112-5GB40	96,80	1	1 шт.	113	1,824
		0,50	0,25								
		1,00	0,50								
VL160 (3VL2)	160	3,00	1,00	127 ... 480	C	3VL9 216-5GC40	861,—	1	1 шт.	113	1,570
				230 ... 690	C	3VL9 216-5GD40	958,—	1	1 шт.	113	1,570
VL250 (3VL3)	250			127 ... 480	C	3VL9 325-5GE40	939,—	1	1 шт.	113	1,650
				230 ... 690	C	3VL9 325-5GF40	1 020,—	1	1 шт.	113	1,650
VL400 (3VL4)	400			127 ... 480	C	3VL9 440-5GG40	1 270,—	1	1 шт.	113	2,980
				230 ... 690	C	3VL9 440-5GH40	1 430,—	1	1 шт.	113	2,980

Применимы только с автоматическими выключателями для защиты электроустановок, с ТМ расцепителями, выключателями для пусковых сборок и выключателями-разъединителями	Номинальный ток I_n	Ток утечки I регулируемый	Время задержки t_d регулируемое	Номинальное рабочее напряжение U_e	Автоматические выключатели 3-полюсные	Автоматические выключатели 4-полюсные
	A	A	s	AC B	Номер заказа с «-Z» и дополнительными заказными кодами	Номер заказа с «-Z» и дополнительный заказной код
					Надбавка к цене, евро	Надбавка к цене, евро
					<input type="checkbox"/> <input type="checkbox"/> <input type="checkbox"/> -Z обозначение необходимости дополнительных опций	<input type="checkbox"/> <input type="checkbox"/> <input type="checkbox"/> -Z обозначение необходимости дополнительных опций

Автоматические выключатели с модулем RCD (z - опция)

3- и 4-полюсные

VL160X (3VL1) (монтаж снизу)	0,03	без задержки									
	160	0,10	0,06	127 ... 480	A 0 1	1)3)	788,—	A 0 1	1)3)	911,—	
		0,30	0,10								
		0,50	0,25								
VL160 (3VL2)	160	1,00	0,50	127 ... 480	A 0 1		788,—	A 0 1		911,—	
		3,00	1,00	230 ... 690	A 0 2		858,—	A 0 2		987,—	
VL250 (3VL3)	250			127 ... 480	A 0 1		843,—	A 0 1		968,—	
				230 ... 690	A 0 2		918,—	A 0 2		1 050,—	
VL400 (3VL4)	400			127 ... 480	--			A 0 1		1 310,—	
				230 ... 690	--			A 0 2		1 480,—	















1) Для монтажа доп. принадлежностей можно использовать только правый отсек и отсек N-полюса (для 4-х полюсных автоматов), см. технический каталог LV1T, «Устройство», «Вспомогательные доп. контакты и расцепители».

2) Комплект состоит из монтажной платы, проводников и крышек для выключателя и модуля RCD (для стандартной 75 мм монтажной рейки). Модуль RCD (3VL9 112-5GA30/-5GA40) необходимо заказывать отдельно.

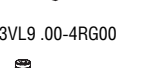
3) VL160X (3VL1) + модуль RCD нельзя комбинировать с моторным приводом, передним поворотным приводом, приводом на дверцу, блокировкой для перекидного рычага автомата, а также с автоматом с подключением винтовым соединением (напр. 3VL17...-...6-....).

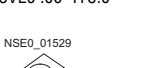
Компактные автоматические выключатели 3VL до 1600А













Принадлежности и запасные части

Исполнение	LK	Для VL160X (3VL1)		Ед. уп. (шт., компл., м)	К-во в упаковке* (PKG)	Цен. группа (PG)	Вес единицы упаковки примерно кг	
		Номер заказа	Цена единицы упаковки, евро					
Варианты подключения стационарных автоматических выключателей к силовым цепям								
3- или 4-полюсные								
Фронтальные переходные клеммы¹⁾								
Межфазные перегородки включены в комплект.								
Стандарт								
 NSE0_00702a 3VL9.00-4EC40	1 комплект = 3 шт.	3-полюсные	A	3VL9 216-4EC30	31,60	1 шт.	113	0,198
	1 комплект = 4 шт.	4-полюсные	A	3VL9 216-4EC40	31,60	1 шт.	113	0,198
 NSE0_00722 3VL9.00-4ED40	1 комплект = 3 шт.	3-полюсные	A	3VL9 216-4ED30	43,50	1 шт.	113	0,189
	1 комплект = 4 шт.	4-полюсные	A	3VL9 216-4ED40	58,—	1 шт.	113	0,252
Заднее подключение								
 NSE0_00723 3VL9.00-4RA00, 3VL9.00-4RB00	Короткий переходной зажим (1 шт.)		A	3VL9 100-4RA00	9,80	1 шт.	113	0,126
	Длинный переходной зажим (1 шт.)		A	3VL9 100-4RB00	11,80	1 шт.	113	0,229
 NSE0_00723	Комплект переходных зажимов (2 коротких + 1 длинный)	3-полюсные	A	3VL9 100-4RC30	31,60	1 шт.	113	0,481
	Комплект переходных зажимов (2 коротких + 2 длинных)	4-полюсные	A	3VL9 100-4RF40	43,50	1 шт.	113	0,711
 NSE0_00724 3VL9.00-4RK00, 3VL9.00-4RL00	Короткий зажим с плоским окончанием (1 шт.)		A	3VL9 100-4RK00	11,20	1 шт.	113	0,104
	Длинный зажим с плоским окончанием (1 шт.)		A	3VL9 100-4RL00	13,10	1 шт.	113	0,200
 NSE0_00724	Комплект зажимов с плоским окончанием (2 коротких + 1 длинный)	3-полюсные	A	3VL9 100-4RM30	35,50	1 шт.	113	0,408
	Комплект зажимов с плоским окончанием (2 коротких + 2 длинных)	4-полюсные	A	3VL9 100-4RN40	48,60	1 шт.	113	0,608
 NSE0_00725 3VL9.00-4RG00	Плоская соединительная шина (1 шт.)		--	--	--	--	--	--
	Плоские шины		--	--	--	--	--	--
 NSE0_00725	Комплект = 3 шт., 3-полюсные		--	--	--	--	--	--
	Плоские седельные шины		--	--	--	--	--	--
 NSE0_00725	Комплект = 4 шт., 4-полюсные		--	--	--	--	--	--
			--	--	--	--	--	--
Рамочные зажимы								
Подключение для гибкой плоской медной шины или кабеля, см. технический каталог LV1T «Функционирование», «Главные подключения», базовая комплектация и опции».								
 NSE0_00700a 3VL9.00-4TC.0	1 комплект = 3 шт.		A	3VL9 100-4TC30	16,70	1 шт.	113	0,084
	1 комплект = 4 шт.		A	3VL9 100-4TC40	22,70	1 шт.	113	0,112
Зажимы для подключения круглого проводника								
только для кабелей (Al или Cu)								
алюминиевые зажимы (луженые)								
 NSE0_01529 3VL9.00-4TD.0	1 комплект = 3 шт.		A	3VL9 100-4TD30	15,90	1 шт.	113	0,041
	1 комплект = 4 шт.		A	3VL9 100-4TD40	21,—	1 шт.	113	0,055
Клеммы для подключения вспомогательных проводников								
для рамочного / алюминиевого зажима								
1 комплект = 10 шт.								
 NSE0_00701a 3VL9.00-4TA.0	1 комплект = 3 шт.		A	3VL9 116-4TA30	15,90	1 шт.	113	0,055
	1 комплект = 4 шт.		A	3VL9 116-4TA40	21,—	1 шт.	113	0,070
Защитные крышки (клеммные крышки) для выключателей								
Степень защиты IP30 для главных подключений								
1 комплект = 2 шт.								
 NSE0_00730 3VL9.00-3CB.0	Удлиненные	3-полюсные	A	3VL9 300-8CA30	26,30	1 шт.	113	0,204
	Стандарт	3-полюсные	A	3VL9 300-8CB30	20,70	1 шт.	113	0,053
 NSE0_00730	Удлиненные	4-полюсные	A	3VL9 300-8CA40	34,50	1 шт.	113	0,264
	Стандарт	4-полюсные	A	3VL9 300-8CB40	27,40	1 шт.	113	0,071
Межфазные перегородки для выключателей (стационарных, вытчных и выдвижных)²⁾								
 NSE0_00731 3VL9.00-8CE00	1 комплект = 2 шт.		A	3VL9 300-8CE00	17,10	1 шт.	113	0,023

¹⁾ Для автоматических выключателей SENTRON VL160X и VL160 (3VL1 и 3VL2) необходимы винтовые соединения, см. технический каталог LV1T «Функционирование», «Главные подключения, базовая комплектация и опции».

Компактные автоматические выключатели 3VL до 1600А

Принадлежности и запасные части

Исполнение	LK	Для VL160 (3VL2)		Ед. уп. (шт., компл., м)	К-во в упаковке* (PKG)	Цен. группа (PG)	Вес единицы упаковки примерно кг		
		Номер заказа	Цена единицы упаковки, евро						
Варианты подключения стационарных автоматических выключателей к силовым цепям									
3- или 4-полюсные									
Фронтальные переходные клеммы¹⁾									
Межфазные перегородки включены в комплект. Стандарт									
 NSE0_00702a 3VL9.00-4EC40		1 комплект = 3 шт.	3-полюсные	A	3VL9 216-4EC30	31,60	1 1 шт.	113	0,198
		1 комплект = 4 шт.	4-полюсные	A	3VL9 216-4EC40	31,60	1 1 шт.	113	0,198
С увеличенным межфазным расстоянием									
 NSE0_00722 3VL9.00-4ED40		1 комплект = 3 шт.	3-полюсные	A	3VL9 216-4ED30	43,50	1 1 шт.	113	0,189
		1 комплект = 4 шт.	4-полюсные	A	3VL9 216-4ED40	58,—	1 1 шт.	113	0,252
Заднее подключение									
		Короткий переходной зажим (1 шт.)		A	3VL9 200-4RA00	11,20	1 1 шт.	113	0,126
		Длинный переходной зажим (1 шт.)		A	3VL9 200-4RB00	13,10	1 1 шт.	113	0,229
		Комплект переходных зажимов (2 коротких + 1 длинный), 3-полюсные		A	3VL9 200-4RC30	35,50	1 1 шт.	113	0,481
 NSE0_00723 3VL9.00-4RA00, 3VL9.00-4RB00		Комплект переходных зажимов (2 коротких + 2 длинных), 4-полюсные		A	3VL9 200-4RF40	48,60	1 1 шт.	113	0,711
		Короткий зажим с плоским окончанием (1 шт.)		A	3VL9 200-4RK00	13,10	1 1 шт.	113	0,104
		Длинный зажим с плоским окончанием (1 шт.)		A	3VL9 200-4RL00	14,60	1 1 шт.	113	0,200
 NSE0_00724 3VL9.00-4RK00, 3VL9.00-4RL00		Комплект зажимов с плоским окончанием (2 коротких + 1 длинный), 3-полюсные		A	3VL9 200-4RM30	39,50	1 1 шт.	113	0,408
		Комплект зажимов с плоским окончанием (2 коротких + 2 длинных), 4-полюсные		A	3VL9 200-4RN40	53,90	1 1 шт.	113	0,608
		Плоская переходная шина (1 шт.)		--	--	--	--	--	--
		Плоские шины		--	--	--	--	--	--
		Комплект = 3 шт., 3-полюсные		--	--	--	--	--	--
		Плоские шины		--	--	--	--	--	--
		Комплект = 4 шт., 4-полюсные		--	--	--	--	--	--
Рамочные зажимы									
Подключение для гибкой плоской медной токопроводящей шины или кабеля, см. технический каталог LV1T «Функционирование», «Главные подключения, базовая комплектация и опции».									
 NSE0_00725 3VL9.00-4RG00		1 комплект = 3 шт.		A	3VL9 200-4TC30	16,70	1 1 шт.	113	0,084
		1 комплект = 4 шт.		A	3VL9 200-4TC40	22,50	1 1 шт.	113	0,112
Зажимы для подключения круглых проводников									
только для кабелей (Al или Cu)									
алюминиевые зажимы (луженые)									
 NSE0_00700a 3VL9.00-4TC.0		1 комплект = 3 шт.		A	3VL9 200-4TD30	15,90	1 1 шт.	113	0,041
 NSE0_01529		1 комплект = 4 шт.		A	3VL9 200-4TD40	21,—	1 1 шт.	113	0,055
Зажимы для круглых проводников									
		3 шт.		--	--	--	--	--	--
		4 шт.		--	--	--	--	--	--
 NSE0_01542 3VL9.00-4TD.0				A	3VL9 200-3TN00	60,50	1 1 шт.	113	0,130
Клеммы для подключения вспомогательных проводников									
для рамочных/алюминиевых зажимов									
		1 комплект = 10 шт.		--	--	--	--	--	--
Клеммные колодки¹⁾									
Подключение для гибких плоских медных шин с подключением для вспомогательных проводников 0,5 – 4 мм ² (требуются удлиненные защитные крышки или межфазовые перегородки)									
 NSE0_01543 3VL9.00-4TF.0		1 комплект = 3 шт.		--	--	--	--	--	--
		1 комплект = 4 шт.		--	--	--	--	--	--
Винтовые зажимы- метрическая резьба									
с изолятором (для обратной стороны автомата автомата), используются для токопроводящих шин и кабелей с кабельными наконечниками, см. технический каталог LV1T «Функционирование», «Главные подключения, базовое оснащение и опции».									
 NSE0_01530 3VL9.00-4TT.0		1 комплект = 3 шт.		A	3VL9 216-4TA30	15,90	1 1 шт.	113	0,055
		1 комплект = 4 шт.		A	3VL9 216-4TA40	21,—	1 1 шт.	113	0,070
Защитные крышки									
(клеммные крышки) для выключателей									
Степень защиты IP30 для главных подключений									
		1 комплект = 2 шт.		--	--	--	--	--	--
 NSE0_00730 3VL9.00-3CB.0		Удлиненные	3-полюсные	A	3VL9 300-8CA30	26,30	1 1 шт.	113	0,204
		Стандарт	3-полюсные	A	3VL9 300-8CB30	20,70	1 1 шт.	113	0,053
		Удлиненные	4-полюсные	A	3VL9 300-8CA40	34,50	1 1 шт.	113	0,264
		Стандарт	4-полюсные	A	3VL9 300-8CB40	27,40	1 1 шт.	113	0,071
Межфазные перегородки для выключателей (стационарных, втычных и выдвижных)²⁾									
 NSE0_00731 3VL9.00-8CE00		1 комплект = 2 шт.		A	3VL9 300-8CE00	17,10	1 1 шт.	113	0,023

¹⁾ Для автоматических выключателей SENTRON VL160X и VL160 (3VL1 и 3VL2) необходимы винтовые соединения, см. технический каталог LV1T «Функционирование», «Главные подключения, базовая комплектация и опции».

Компактные автоматические выключатели 3VL до 1600А







Принадлежности и запасные части

LK	Для VL250 (3VL3)			Ед. уп. (шт., компл., м)	К-во в упаковке* (PKG)	Цен. группа (PG)	Вес единицы упаковки примерно кг	LK	Для VL400 (3VL4)			Ед. уп. (шт., компл., м)	К-во в упаковке* (PKG)	Цен. группа (PG)	Вес единицы упаковки примерно кг
	Номер заказа	Цена еди- ницы упа- ковки, евро							Номер заказа	Цена еди- ницы упа- ковки, евро					
A	3VL9 300-4EC30	27,30		1	1 шт.	113	0,256	A	3VL9 400-4EC30	46,90		1	1 шт.	113	0,889
A	3VL9 300-4EC40	36,90		1	1 шт.	113	0,345	A	3VL9 400-4EC40	62,30		1	1 шт.	113	1,193
A	3VL9 300-4ED30	47,50		1	1 шт.	113	0,256	A	3VL9 400-4ED30	77,10		1	1 шт.	113	0,916
A	3VL9 300-4ED40	63,20		1	1 шт.	113	0,345	A	3VL9 400-4ED40	103,—		1	1 шт.	113	1,229
A	3VL9 300-4RA00	13,10		1	1 шт.	113	0,126	A	3VL9 400-4RA00	25,60		1	1 шт.	113	0,219
A	3VL9 300-4RB00	15,20		1	1 шт.	113	0,229	A	3VL9 400-4RB00	29,50		1	1 шт.	113	0,377
A	3VL9 300-4RC30	41,40		1	1 шт.	113	0,481	A	3VL9 400-4RC30	80,60		1	1 шт.	113	0,816
A	3VL9 300-4RF40	54,80		1	1 шт.	113	0,711	A	3VL9 400-4RF40	109,—		1	1 шт.	113	1,192
A	3VL9 300-4RK00	14,60		1	1 шт.	113	0,104	A	3VL9 400-4RK00	28,50		1	1 шт.	113	0,343
A	3VL9 300-4RL00	16,40		1	1 шт.	113	0,200	A	3VL9 400-4RL00	32,—		1	1 шт.	113	0,502
A	3VL9 300-4RM30	45,40		1	1 шт.	113	0,408	A	3VL9 400-4RM30	88,60		1	1 шт.	113	1,190
A	3VL9 300-4RN40	62,—		1	1 шт.	113	0,608	A	3VL9 400-4RN40	121,—		1	1 шт.	113	1,690
--									--						
--									--						
--									--						
A	3VL9 300-4TC30	17,60		1	1 шт.	113	0,192	A	3VL9 400-4TC30	81,80		1	1 шт.	113	0,423
A	3VL9 300-4TC40	23,60		1	1 шт.	113	0,256	A	3VL9 400-4TC40	109,—		1	1 шт.	113	0,573
A	3VL9 300-4TD30	16,70		1	1 шт.	113	0,159	A	3VL9 400-4TD30	77,10		1	1 шт.	113	0,260
A	3VL9 300-4TD40	22,50		1	1 шт.	113	0,212	A	3VL9 400-4TD40	103,—		1	1 шт.	113	0,340
--								A	3VL9 400-4TF30	97,70		1	1 шт.	113	0,420
--								A	3VL9 400-4TF40	129,—		1	1 шт.	113	0,560
A	3VL9 300-3TN00	60,50		1	1 шт.	113	0,150	A	3VL9 400-3TN00	60,50		1	1 шт.	113	0,140
--									--						
--									--						
A	3VL9 300-4TA30	16,70		1	1 шт.	113	0,090	A	3VL9 400-4TA30	38,80		1	1 шт.	113	0,112
A	3VL9 300-4TA40	22,50		1	1 шт.	113	0,120	A	3VL9 400-4TA40	51,80		1	1 шт.	113	0,149
A	3VL9 300-8CA30	26,30		1	1 шт.	113	0,204	A	3VL9 400-8CA30	36,40		1	1 шт.	113	0,450
A	3VL9 300-8CB30	20,70		1	1 шт.	113	0,053	A	3VL9 400-8CB30	30,60		1	1 шт.	113	0,120
A	3VL9 300-8CA40	34,50		1	1 шт.	113	0,264	A	3VL9 400-8CA40	48,30		1	1 шт.	113	0,594
A	3VL9 300-8CB40	27,40		1	1 шт.	113	0,071	A	3VL9 400-8CB40	40,10		1	1 шт.	113	0,164
A	3VL9 300-8CE00	17,10		1	1 шт.	113	0,023	A	3VL9 600-8CE00	19,70		1	1 шт.	113	0,042

* Может быть заказано данное или кратное этому количество.
Рекомендованная цена

Компактные автоматические выключатели 3VL до 1600А

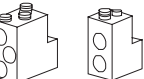
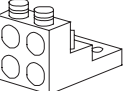
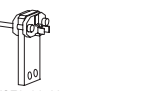
Принадлежности и запасные части

Исполнение	LK	Для VL630 (3VL5)		Ед. уп. (шт., компл., м)	К-во в упаковке* (PKG)	Цен. группа (PG)	Вес единицы упаковки примерно кг		
		Номер заказа	Цена еди- ницы упа- ковки, евро						
Варианты подключения стационарных автоматических выключателей к силовым цепям									
3- или 4-полюсные									
Фронтальные переходные клеммы Межфазные перегородки включены в комплект.									
Стандарт									
 NSE0_00702a 3VL9.00-4EC40		1 комплект = 3 шт.	3-полюсные	A	3VL9 500-4EC30	46,90	1 1 шт.	113	1,028
		1 комплект = 4 шт.	4-полюсные	A	3VL9 500-4EC40	62,30	1 1 шт.	113	1,371
С увеличенным межфазным расстоянием									
 NSE0_00722 3VL9.00-4ED40		1 комплект = 3 шт.	3-полюсные	A	3VL9 500-4ED30	77,10	1 1 шт.	113	1,059
		1 комплект = 4 шт.	4-полюсные	A	3VL9 500-4ED40	103,—	1 1 шт.	113	1,412
Заднее подключение									
Короткий переходной зажим (1 шт.)									
Длинный переходной зажим (1 шт.)									
 NSE0_00723 3VL9.00-4RA00, 3VL9.00-4RB00		Комплект переходных зажимов (2 коротких + 1 длинный), 3-полюсные		--					
		Комплект переходных зажимов (2 коротких + 2 длинных), 4-полюсные		--					
 NSE0_00724 3VL9.00-4RK00, 3VL9.00-4RL00		Короткий зажим с плоским окончанием (1 шт.)		--					
		Длинный зажим с плоским окончанием (1 шт.)		--					
		Комплект зажимов с плоским окончанием (2 коротких + 1 длинный), 3-полюсные		--					
		Комплект зажимов с плоским окончанием (2 коротких + 2 длинных), 4-полюсные		--					
 NSE0_00725 3VL9.00-4RG00	A	Плоская переходная шина (1 шт.)		A	3VL9 500-4RG00	32,30	1 1 шт.	113	0,358
		Плоские шины		A	3VL9 500-4RH30	96,70	1 1 шт.	113	1,075
		Комплект = 3 шт., 3-полюсные		A	3VL9 500-4RH40	128,—	1 1 шт.	113	1,433
		Комплект = 4 шт., 4-полюсные							
Зажимы для круглых проводников только для кабелей (Al или Cu) алюминиевые зажимы (луженые)									
 NSE0_01542 NSE0_01543 3VL9.00-4TF.0	A	1 комплект = 3 шт.		A	3VL9 500-4TG30	110,—	1 1 шт.	113	0,461
		1 комплект = 4 шт.		A	3VL9 500-4TG40	148,—	1 1 шт.	113	0,614
Клеммы для подключения вспомогательных проводников для рамочных / алюминиевых зажимов 1 комплект = 10 шт.									
Клеммные колодки ¹⁾ Подключение для гибких плоских медных шин с подключением для вспомогательных проводников 0,5 – 4 мм ² (требуется удлиненные защитные крышки или межфазовые перегородки)									
 NSE0_01544 3VL9.00-4TT.0	A	1 комплект = 3 шт.		A	3VL9 500-4TT30	89,90	1 1 шт.	113	1,350
		1 комплект = 4 шт.		A	3VL9 500-4TT40	119,—	1 1 шт.	113	1,800
Винтовые зажимы – метрическая резьба с изолятором (для обратной стороны автомата), используется для токоведущих шин и кабелей с кабельными наконечниками, см. технический каталог LV1T «Функционирование», «Главные подключения, базовое оснащение и опции».									
 NSE0_01530 3VL9.00-4TA.0	A	1 комплект = 3 шт.		A	3VL9 500-4TA30	47,80	1 1 шт.	113	0,150
		1 комплект = 4 шт.		A	3VL9 500-4TA40	63,60	1 1 шт.	113	0,200
Защитные крышки (клеммные крышки) для выключателей Степень защиты IP30 для главных подключений 1 комплект = 2 шт.									
 NSE0_00730 3VL9.00-3CB.0	A	Удлиненные		A	3VL9 600-8CA30	71,90	1 1 шт.	113	0,696
		Стандарт		A	3VL9 600-8CB30	60,40	1 1 шт.	113	0,210
		Удлиненные		A	3VL9 600-8CA40	95,70	1 1 шт.	113	0,960
		Стандарт		A	3VL9 600-8CB40	79,50	1 1 шт.	113	0,270
Межфазные перегородки для выключателей (стационарных, втычных и выдвижных)²⁾									
 NSE0_00731 3VL9.00-8CE00	A	1 комплект = 2 шт.		A	3VL9 600-8CE00	19,70	1 1 шт.	113	0,042

¹⁾ Фронтальные переходные клеммы входят в комплект поставки; не для AC 690 В/DC 600 В.

Компактные автоматические выключатели 3VL до 1600A

Принадлежности и запасные части











LK	Для VL800 (3VL6)			Ед. уп. (шт., компл., м)	К-во в упаковке* (PKG)	Цен. группа (PG)	Вес единицы упаковки примерно кг	LK	Для VL1250 (3VL7)			Ед. уп. (шт., компл., м)	К-во в упаковке* (PKG)	Цен. группа (PG)	Вес единицы упаковки примерно кг
	Номер заказа	Цена единицы упаковки, евро							Номер заказа	Цена единицы упаковки, евро					
A	3VL9 600-4EC30	75,30		1	1 шт.	113	1,602	A	3VL9 800-4EC30	144,—		1	1 шт.	113	3,313
A	3VL9 600-4EC40	100,—		1	1 шт.	113	2,136	A	3VL9 800-4EC40	189,—		1	1 шт.	113	4,438
A	3VL9 600-4ED30	116,—		1	1 шт.	113	1,613	--	--						
A	3VL9 600-4ED40	154,—		1	1 шт.	113	2,154	--	--						
--	--	--		--	--	--	--	--	--						
--	--	--		--	--	--	--	--	--						
--	--	--		--	--	--	--	--	--						
--	--	--		--	--	--	--	--	--						
A	3VL9 600-4RG00	36,—		1	1 шт.	113	1,604	A	3VL9 700-4RG00	39,30		1	1 шт.	113	1,604
A	3VL9 600-4RH30	108,—		1	1 шт.	113	4,812	A	3VL9 700-4RH30	118,—		1	1 шт.	113	4,812
A	3VL9 600-4RH40	145,—		1	1 шт.	113	6,416	A	3VL9 700-4RH40	158,—		1	1 шт.	113	6,416
A	3VL9 600-4TG30	162,—		1	1 шт.	113	0,918	A	3VL9 700-4TG30	203,—		1	1 шт.	113	2,175
A	3VL9 600-4TG40	216,—		1	1 шт.	113	1,224	A	3VL9 700-4TG40	271,—		1	1 шт.	113	2,900
A	3VL9 400-3TN00	60,50		1	1 шт.	113	0,140	A	3VL9 400-3TN00	60,50		1	1 шт.	113	0,140
--	--	--		--	--	--	--	--	--						
--	--	--		--	--	--	--	--	--						
A	3VL9 600-4TA30	55,—		1	1 шт.	113	0,289	A	3VL9 800-4TA30	64,90		1	1 шт.	113	0,319
A	3VL9 600-4TA40	73,20		1	1 шт.	113	0,386	A	3VL9 800-4TA40	86,50		1	1 шт.	113	0,426
A	3VL9 600-8CA30	71,90		1	1 шт.	113	0,696	A	3VL9 800-8CA30	94,90		1	1 шт.	113	1,060
A	3VL9 600-8CB30	60,40		1	1 шт.	113	0,210	A	3VL9 800-8CB30	83,50		1	1 шт.	113	0,360
A	3VL9 600-8CA40	95,70		1	1 шт.	113	0,960	A	3VL9 800-8CA40	126,—		1	1 шт.	113	1,326
A	3VL9 600-8CB40	79,50		1	1 шт.	113	0,270	A	3VL9 800-8CB40	110,—		1	1 шт.	113	0,470
A	3VL9 600-8CE00	19,70		1	1 шт.	113	0,042	A	3VL9 800-8CE00	23,70		1	1 шт.	113	0,130

2) Втычное исполнение: неприменимо для VL1250 (3VL7).
Выдвижное исполнение: неприменимо для VL800 (3VL6) и VL1250 (3VL7).

* Может быть заказано данное или кратное этому количество.
Рекомендованная цена

Компактные автоматические выключатели 3VL до 1600А

Принадлежности и запасные части

Исполнение	LK	Для VL1600 (3VL8)		Ед. уп. (шт., компл., м)	К-во в упаковке* (PKG)	Цен. группа (PG)	Вес единицы упаковки примерно кг
		Номер заказа	Цена единицы упаковки, евро				
Варианты подключения стационарных автоматических выключателей к силовым цепям							
3- или 4-полюсные							
Фронтальные переходные клеммы							
Межфазные перегородки включены в комплект. Стандарт							
 NSE0_00702a 3VL9 .00-4EC40		1 комплект = 3 шт.	3-полюсные	A	3VL9 800-4EC30	144,—	1 1 шт. 113 3,313 ¹⁾
		1 комплект = 4 шт.	4-полюсные	A	3VL9 800-4EC40	189,—	1 1 шт. 113 4,438 ¹⁾
 NSE0_00722 3VL9 .00-4ED40		1 комплект = 3 шт.	3-полюсные	--			
		1 комплект = 4 шт.	4-полюсные	--			
Заднее подключение							
Короткий переходной зажим (1 шт.)							
				--			
Длинный переходной зажим (1 шт.)							
				--			
Комплект переходных зажимов (2 коротких + 1 длинный)							
 NSE0_00723 3VL9 .00-4RA00, 3VL9 .00-4RB00			3-полюсные	--			
			Комплект переходных зажимов (2 коротких + 2 длинных)	--			
			4-полюсные	--			
Короткий зажим с плоским окончанием (1 шт.)							
				--			
Длинный зажим с плоским окончанием (1 шт.)							
				--			
Комплект зажимов с плоским окончанием (2 коротких + 1 длинный)							
 NSE0_00724 3VL9 .00-4RK00, 3VL9 .00-4RL00			3-полюсные	--			
			Комплект зажимов с плоским окончанием (2 коротких + 2 длинных)	--			
			4-полюсные	--			
Плоская переходная шина (1 шт.)							
 NSE0_00725 3VL9 .00-4RG00	A				3VL9 800-4RG00	42,70	1 1 шт. 113 1,527
			Плоские шины				
			Комплект = 3 шт., 3-полюсные	A	3VL9 800-4RH30	127,—	1 1 шт. 113 4,581
			Плоские шины				
			Комплект = 4 шт., 4-полюсные	A	3VL9 800-4RH40	171,—	1 1 шт. 113 6,108
Рамочные зажимы							
Подключение для гибкой плоской медной токоведущей шины или кабеля, см. технический каталог LV1T «Функционирование» , «Главные подключения, базовая комплектация и опции».							
 NSE0_00700a 3VL9 .00-4TC.0		1 комплект = 3 шт.		--			
		1 комплект = 4 шт.		--			
Зажимы для круглых проводников							
только для кабелей (Al или Cu)							
<u>алюминиевые зажимы (луженые)</u>							
 NSE0_01544 3VL9 .00-4TG.0		1 комплект = 3 шт.		--			
		1 комплект = 4 шт.		--			
Клеммы для подключения вспомогательных проводников							
для рамочных / алюминиевых зажимов							
Винтовые зажимы - метрическая резьба							
с изолятором (для обратной стороны автомата), применяется для токоведущих шин и кабелей с кабельными наконечниками, см. технический сведения LV 1T, «Функционирование» , «Главные подключения, базовая комплектация и опции».							
 NSE0_00701a 3VL9 .00-4TA.0		1 комплект = 3 шт.		A	3VL9 800-4TA30	64,90	1 1 шт. 113 0,319
		1 комплект = 4 шт.		A	3VL9 800-4TA40	86,50	1 1 шт. 113 0,426
Защитные крышки (клеммные крышки) для выключателей							
Степень защиты IP30 для главных подключений							
 NSE0_00730 3VL9 .00-3CB.0		1 комплект = 2 шт.					
			Удлиненные	A	3VL9 800-8CA30	94,90	1 1 шт. 113 1,060
			Стандарт	A	3VL9 800-8CB30	83,50	1 1 шт. 113 0,360
			Удлиненные	A	3VL9 800-8CA40	126,—	1 1 шт. 113 1,326
 NSE0_00731 3VL9 .00-8CE00			Стандарт	A	3VL9 800-8CB40	110,—	1 1 шт. 113 0,470
Межфазные перегородки для стационарных выключателей							
		1 комплект = 2 шт.		A	3VL9 800-8CE00	23,70	1 1 шт. 113 0,130

¹⁾ Входят в комплект поставки автоматических выключателей.

Компактные автоматические выключатели 3VL до 1600А

Принадлежности и запасные части

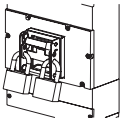
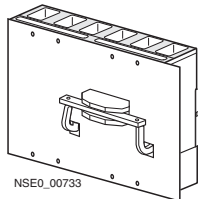
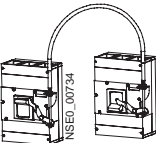
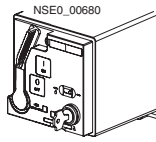
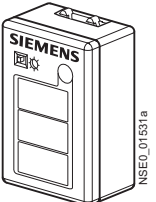
Исполнение	LK	Для VL160X (3VL1) Номер заказа	Цена единицы упаковки, евро	Ед. уп. (шт., компл., м)	К-во в упаковке* (PKG)	Цен. группа (PG)	Вес единицы упаковки примерно кг
Блокирующие устройства							
<i>3- или 4-полюсные</i>							
 NSE0_00732 3VL9_00-3HL00		Блокировка для перекидного рычага автомата для фиксации выключателей в положении ВЫКЛ. Возможно использование до 3 навесных замков с Ø 5-8 мм. Демонтируемая (навесные замки в комплект не входят)					
	A	3VL9 300-3HL00	36,30	1	1 шт.	113	0,052
 NSE0_00733 3VL9_00-8L.00		Модуль блокировки для установки на задней стороне Для механической взаимной блокировки двух соседних выключателей. Выключатели должны соответствовать друг другу по исполнению и типоразмеру. (монтажная плата не входит в комплект поставки)					
	A	3VL9 300-8LC00	259,—	1	1 шт.	113	0,215
	A	3VL9 300-8LD00	390,—	1	1 шт.	113	0,223
	A	Модуль для взаимной блокировки тросиком¹⁾ Для взаимной механической блокировки двух выключателей. Тросики – см. ниже.					
	A	3VL9 300-8LA00	42,70	1	1 шт.	113	0,174
 NSE0_00734 3VL9_00-8LA00		Тросик для блокировки тросиком¹⁾ Длина тросика 0,5 м					
	A	3VL9 000-8LH10	33,—	1	1 шт.	113	0,206
	A	3VL9 000-8LH20	52,50	1	1 шт.	113	0,298
	A	3VL9 000-8LH30	72,20	1	1 шт.	113	0,412
	A	Блокировочные замки с ключом Ключ может быть извлечен, если выключатель находится в положении ВЫКЛ. <u>Для фронтальных ручных поворотных приводов</u> Тип замка Ronis					
	A	3VL9 715-8HA00	61,60	1	1 шт.	113	0,309
 NSE0_00680 3VL9_...-8HA00		<u>Для моторного привода с пружинным накопителем</u> Тип замка Ronis Filli Giussani					
	A	3VL9 321-8HA00	69,10	1	1 шт.	113	0,053
	A	Комплект крепежных винтов (метрическая резьба) включая винты, шайбы и гайки для крепления одного 3- или 4-полюсного автоматического выключателя на подготовленной поверхности					
	A	3VL9 300-8SA40	17,10	1	1 шт.	113	0,030
	--	Прозрачная крышка для опломбирования расцепителя максимального тока для предотвращения несанкционированного доступа или изменения настроек (пломба в комплект не входит) Для электронного расцепителя максимального тока					
	A	3VL9 300-8BM00	9,50	1	1 шт.	113	0,015
 NSE0_01531a 3VL9 000-8AP00		Блок питания (от батареи) для активации / задания параметров расцепителей LCD ETU, с функцией тестирования для всех ETU. (дополнительно необходимы 2 батареи 9 В)					
	--						

¹⁾ Необходимы два модуля блокировки и один тросик. Не может использоваться в сочетании с моторным приводом.

Компактные автоматические выключатели 3VL до 1600A

Принадлежности и запасные части

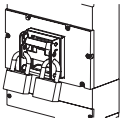
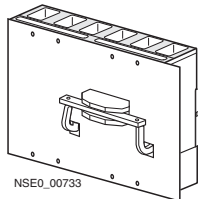
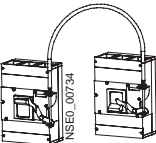
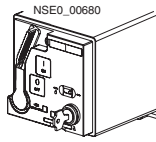
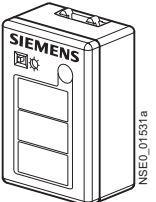
Исполнение	LK	Для VL160 (3VL2) Номер заказа	Цена единицы упаковки, евро	Ед. уп. (шт., компл., м)	К-во в упаковке* (PKG)	Цен. группа (PG)	Вес единицы упаковки примерно кг
Блокирующие устройства							
<i>3- или 4-полюсные</i>							
 NSE0_00732 3VL9_00-3HL00		Блокировка для перекидного рычага автомата для фиксации выключателей в положении ВЫКЛ. Возможно использование до 3 навесных замков с Ø5-8 мм. Демонтируемая (навесные замки в комплект не входят)					
	A	3VL9 300-3HL00	36,30	1	1 шт.	113	0,052
 NSE0_00733 3VL9_00-8L00		Модуль блокировки для установки на задней стороне Для механической взаимной блокировки двух соседних выключателей. Выключатели должны соответствовать друг другу по исполнению и типоразмеру. (монтажная плата не входит в комплект поставки)					
	A	3VL9 300-8LC00	259,—	1	1 шт.	113	0,215
	A	3VL9 300-8LD00	390,—	1	1 шт.	113	0,223
		Модуль для взаимной блокировки тросиком¹⁾ Для взаимной механической блокировки двух выключателей. Тросики – см. ниже.					
	A	3VL9 300-8LA00	42,70	1	1 шт.	113	0,174
 NSE0_00734 3VL9_00-8LA00		Тросик для блокировки тросиком¹⁾ Длина тросика 0,5 м					
	A	3VL9 000-8LH10	33,—	1	1 шт.	113	0,206
	A	3VL9 000-8LH20	52,50	1	1 шт.	113	0,298
	A	3VL9 000-8LH30	72,20	1	1 шт.	113	0,412
		Блокировочные замки с ключом Ключ может быть извлечен, если выключатель находится в положении ВЫКЛ <u>Для фронтальных ручных поворотных приводов</u> Тип замка					
	A	3VL9 715-8HA00	61,60	1	1 шт.	113	0,309
 NSE0_00680 3VL9_...-8HA00		<u>Для моторного привода с пружинным накопителем</u> Тип замка					
	A	3VL9 321-8HA00	69,10	1	1 шт.	113	0,053
		Комплект крепежных винтов (метрическая резьба) включая винты, шайбы и гайки для крепления одного 3- или 4-полюсного автоматического выключателя на подготовленной поверхности					
	A	3VL9 300-8SA40	17,10	1	1 шт.	113	0,030
		Прозрачная крышка для опломбирования расцепителя максимального тока для предотвращения несанкционированного доступа или изменения настроек (пломба в комплект не входит) Для электронного расцепителя макс. тока					
	A	3VL9 700-8BL00	26,50	1	1 шт.	113	0,002
	A	3VL9 300-8BM00	9,50	1	1 шт.	113	0,015
 NSE0_01531a 3VL9 000-8AP00		Блок питания (от батареи) для активации / задания параметров расцепителей LCD ETU, с функцией тестирования для всех ETU (дополнительно необходимы 2 батареи 9 В)					
	A	3VL9 000-8AP00	39,80	1	1 шт.	113	0,605

¹⁾ Необходимы два модуля блокировки и один тросик на каждый автомат. Не может использоваться в сочетании с моторным приводом.

Компактные автоматические выключатели 3VL до 1600A

Принадлежности и запасные части

LK	Для VL250 (3VL3)			Ед. уп. (шт., компл., м)	К-во в упаковке* (PKG)	Цен. группа (PG)	Вес единицы упаковки примерно кг	LK	Для VL400 (3VL4)			Ед. уп. (шт., компл., м)	К-во в упаковке* (PKG)	Цен. группа (PG)	Вес единицы упаковки примерно кг
	Номер заказа	Цена еди- ницы упа- ковки, евро							Номер заказа	Цена еди- ницы упа- ковки, евро					
A	3VL9 300-3HL00	36,30		1	1 шт.	113	0,052	A	3VL9 400-3HL00	60,30		1	1 шт.	113	0,122
A	3VL9 300-8LC00	259,—		1	1 шт.	113	0,215	A	3VL9 400-8LC00	443,—		1	1 шт.	113	0,386
A	3VL9 300-8LD00	390,—		1	1 шт.	113	0,223	A	3VL9 400-8LD00	667,—		1	1 шт.	113	0,436
A	3VL9 300-8LA00	42,70		1	1 шт.	113	0,174	A	3VL9 400-8LA00	57,70		1	1 шт.	113	0,196
A	3VL9 000-8LH10	33,—		1	1 шт.	113	0,206	--							
A	3VL9 000-8LH20	52,50		1	1 шт.	113	0,298	A	3VL9 000-8LH20	52,50		1	1 шт.	113	0,298
A	3VL9 000-8LH30	72,20		1	1 шт.	113	0,412	A	3VL9 000-8LH30	72,20		1	1 шт.	113	0,412
A	3VL9 715-8HA00	61,60		1	1 шт.	113	0,309	A	3VL9 715-8HA00	61,60		1	1 шт.	113	0,309
A	--							A	3VL9 715-8HA00	61,60		1	1 шт.	113	0,309
A	3VL9 321-8HA00	69,10		1	1 шт.	113	0,053	--							
A	3VL9 300-8SA40	17,10		1	1 шт.	113	0,030	A	3VL9 500-8SA40	22,70		1	1 шт.	113	0,090
A	3VL9 700-8BL00	26,50		1	1 шт.	113	0,002	A	3VL9 700-8BL00	26,50		1	1 шт.	113	0,002
A	3VL9 300-8BM00	9,50		1	1 шт.	113	0,015	A	3VL9 400-8BM00	7,90		1	1 шт.	113	0,017
A	3VL9 000-8AP00	39,80		1	1 шт.	113	0,605	A	3VL9 000-8AP00	39,80		1	1 шт.	113	0,605

* Может быть заказано данное или кратное этому количество.
Рекомендованная цена

Компактные автоматические выключатели 3VL до 1600А

Принадлежности и запасные части

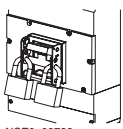
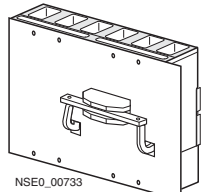
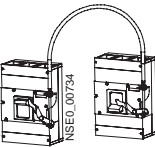
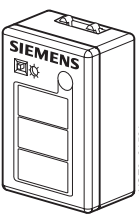
Исполнение	LK	Для VL630 (3VL5) Номер заказа	Цена единицы упаковки, евро	Ед. уп. (шт., компл., м)	К-во в упаковке* (PKG)	Цен. группа (PG)	Вес единицы упаковки примерно кг
Блокирующие устройства							
<i>3- или 4-полюсные</i>							
 NSE0_00732 3VL9...00-3HL00	A	3VL9 600-3HL00	82,10	1	1 шт.	113	0,130
Блокировка для перекидного рычага автомата для фиксации выключателей в положении ВЫКЛ. Возможно использование до 3 навесных замков с Ø5-8 мм. Демонтируемая (навесные замки в комплект не входят)							
Модуль блокировки для установки на задней стороне Для механической взаимной блокировки двух соседних выключателей. Выключатели должны соответствовать друг другу по исполнению и типоразмеру (монтажная плата не входит в комплект поставки)							
 NSE0_00733 3VL9...00-8L00	A	3VL9 600-8LC00	676,—	1	1 шт.	113	1,499
Для стационарных автоматов							
Для втычных / выдвигаемых автоматов							
Модуль для взаимной блокировки тросиком¹⁾ Для взаимной механической блокировки двух выключателей Тросики – см. ниже							
Возможно сочетание со следующим / предыдущим типоразмером (сравните зак. номера)							
3VL9 600-8LA00 69,10 1 1 шт. 113 0,244							
Тросик для блокировки тросиком¹⁾							
Длина тросика 0,5 м							
Длина тросика 1,0 м							
Длина тросика 1,5 м							
 NSE0_00734 3VL9...00-8LA00	A	3VL9 000-8LH20	52,50	1	1 шт.	113	0,298
A 3VL9 000-8LH30 72,20 1 1 шт. 113 0,412							
Блокировочные замки с ключом Ключ может быть извлечен, если выключатель находится в положении ВЫКЛ. <u>Для фронтальных ручных поворотных приводов</u> Тип замка							
Ronis							
A 3VL9 715-8HA00 61,60 1 1 шт. 113 0,309							
<u>Для моторного привода с пружинным накопителем</u> Тип замка							
Ronis							
A 3VL9 715-8HA00 61,60 1 1 шт. 113 0,309							
Filli Giussani							
Комплект крепежных винтов (метрическая резьба) включая винты, шайбы и гайки для крепления одного 3- или 4-полюсного автоматических выключателей на подготовленной поверхности							
Набор с 4 винтами							
A 3VL9 500-8SA40 22,70 1 1 шт. 113 0,090							
Прозрачная крышка для опломбирования расцепителя максимального тока для предотвращения несанкционированного доступа или изменения настроек (пломба в комплект не входит) Для электронного расцепителя максимального тока							
A 3VL9 700-8BL00 26,50 1 1 шт. 113 0,002							
A 3VL9 600-8BM00 19,70 1 1 шт. 113 0,019							
Блок питания (от батареи) для активации / задания параметров расцепителей LCD ETU, с функцией тестирования для всех ETU (дополнительно необходимы 2 батареи 9 В)							
A 3VL9 000-8AP00 39,80 1 1 шт. 113 0,605							
 NSE0_01531a 3VL9 000-8AP00							

¹⁾ Необходимы два модуля блокировки и один тросик.
Не может использоваться в сочетании с моторным приводом.

Компактные автоматические выключатели 3VL до 1600A

Принадлежности и запасные части

LK	Для VL800 (3VL6)	Цена единицы упаковки, евро	Ед. уп. (шт., компл., м)	К-во в упаковке* (PKG)	Цен. группа (PG)	Вес единицы упаковки примерно кг	LK	Для VL1250 (3VL7)	Цена единицы упаковки, евро	Ед. уп. (шт., компл., м)	К-во в упаковке* (PKG)	Цен. группа (PG)	Вес единицы упаковки примерно кг
A	3VL9 600-3HL00	82,10	1	1 шт.	113	0,130	A	3VL9 800-3HL00	108,--	1	1 шт.	113	0,238
A	3VL9 600-8LC00	676,--	1	1 шт.	113	1,499	A	3VL9 800-8LC00	812,--	1	1 шт.	113	2,935
A	3VL9 600-8LD00	812,--	1	1 шт.	113	5,076	A	3VL9 800-8LD00	975,--	1	1 шт.	113	3,825
A	3VL9 600-8LA00	69,10	1	1 шт.	113	0,244	A	3VL9 800-8LA00	244,--	1	1 шт.	113	0,283
A	3VL9 000-8LH20	52,50	1	1 шт.	113	0,298	--	--	--	--	--	--	--
A	3VL9 000-8LH30	72,20	1	1 шт.	113	0,412	A	3VL9 000-8LH30	72,20	1	1 шт.	113	0,412
A	3VL9 715-8HA00	61,60	1	1 шт.	113	0,309	A	3VL9 715-8HA00	61,60	1	1 шт.	113	0,309
A	3VL9 715-8HA00	61,60	1	1 шт.	113	0,309	A	3VL9 715-8HA00	61,60	1	1 шт.	113	0,309
A	3VL9 600-8SA40	22,70	1	1 шт.	113	0,090	A	3VL9 800-8SA40	34,80	1	1 шт.	113	0,090
A	3VL9 700-8BL00	26,50	1	1 шт.	113	0,002	A	3VL9 700-8BL00	26,50	1	1 шт.	113	0,002
A	3VL9 000-8AP00	39,80	1	1 шт.	113	0,605	A	3VL9 000-8AP00	39,80	1	1 шт.	113	0,605

Компактные автоматические выключатели 3VL до 1600А

Принадлежности и запасные части

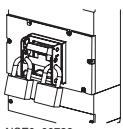
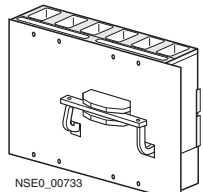
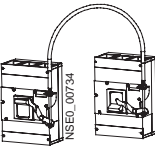
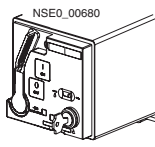
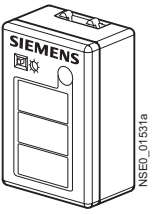
Исполнение	LK	Для VL1600 (3VL8)		Ед. уп. (шт., компл., м)	К-во в упаковке* (PKG)	Цен. группа (PG)	Вес единицы упаковки примерно кг
		Номер заказа	Цена единицы упаковки, евро				
Блокирующие устройства							
<i>3- или 4-полюсные</i>							
 NSE0_00732 3VL9_00-3HL00		Блокировка для перекидного рычага автомата для фиксации выключателей в положении ВЫКЛ. Возможно использование до 3 навесных замков с Ø5-8 мм. Демонтируемая (навесные замки в комплект не входят)					
	A	3VL9 800-3HL00	108,--	1	1 шт.	113	0,238
 NSE0_00733 3VL9_00-8L.00		Модуль блокировки для установки на задней стороне Для механической взаимной блокировки двух соседних выключателей. Выключатели должны соответствовать друг другу по исполнению и типоразмеру					
	A	3VL9 800-8LC00	812,--	1	1 шт.	113	2,935
	A	3VL9 800-8LD00	975,--	1	1 шт.	113	3,825
		Модуль для взаимной блокировки тросиком ¹⁾ Для взаимной механической блокировки двух выключателей Тросики – см. ниже					
	A	3VL9 800-8LA00	244,--	1	1 шт.	113	0,283
 NSE0_00734 3VL9_00-8LA00		Тросик тросик для блокировки тросиком ¹⁾ Длина тросика 0,5 м					
				--			
					--		
	A	3VL9 000-8LH30	72,20	1	1 шт.	113	0,412
 NSE0_00680 3VL9 ...-8HA00		Блокировочные замки с ключом Ключ может быть извлечен, если выключатель находится в положении ВЫКЛ. <u>Для фронтальных ручных поворотных приводов</u>					
		Тип замка					
	A	3VL9 715-8HA00	61,60	1	1 шт.	113	0,309
		<u>Для моторного привода</u>					
		Тип замка					
A	3VL9 715-8HA00	61,60	1	1 шт.	113	0,309	
		Filli Giussani					
		Комплект крепежных винтов (метрическая резьба) включая винты, шайбы и гайки для крепления одного 3- или 4-полюсного автоматических выключателей на подготовленной поверхности					
	A	3VL9 800-8SA40	34,80	1	1 шт.	113	0,090
		Прозрачная крышка для опломбирования расцепителя максимального тока для предотвращения несанкционированного доступа или изменения настроек (пломба в комплект не входит) Для электронного расцепителя максимального тока					
	A	3VL9 700-8BL00	26,50	1	1 шт.	113	0,002
		Для термомангнитного расцепителя макс. тока					
	A	3VL9 000-8AP00	39,80	1	1 шт.	113	0,605
 NSE0_01531a 3VL9 000-8AP00		Блок питания (от батареи) для активации / задания параметров расцепителей LCD ETU, с функцией тестирования для всех ETU (дополнительно необходимы 2 батареи 9 В)					

¹⁾ Необходимы два модуля блокировки и один тросик.
Не может использоваться в сочетании с моторным приводом.

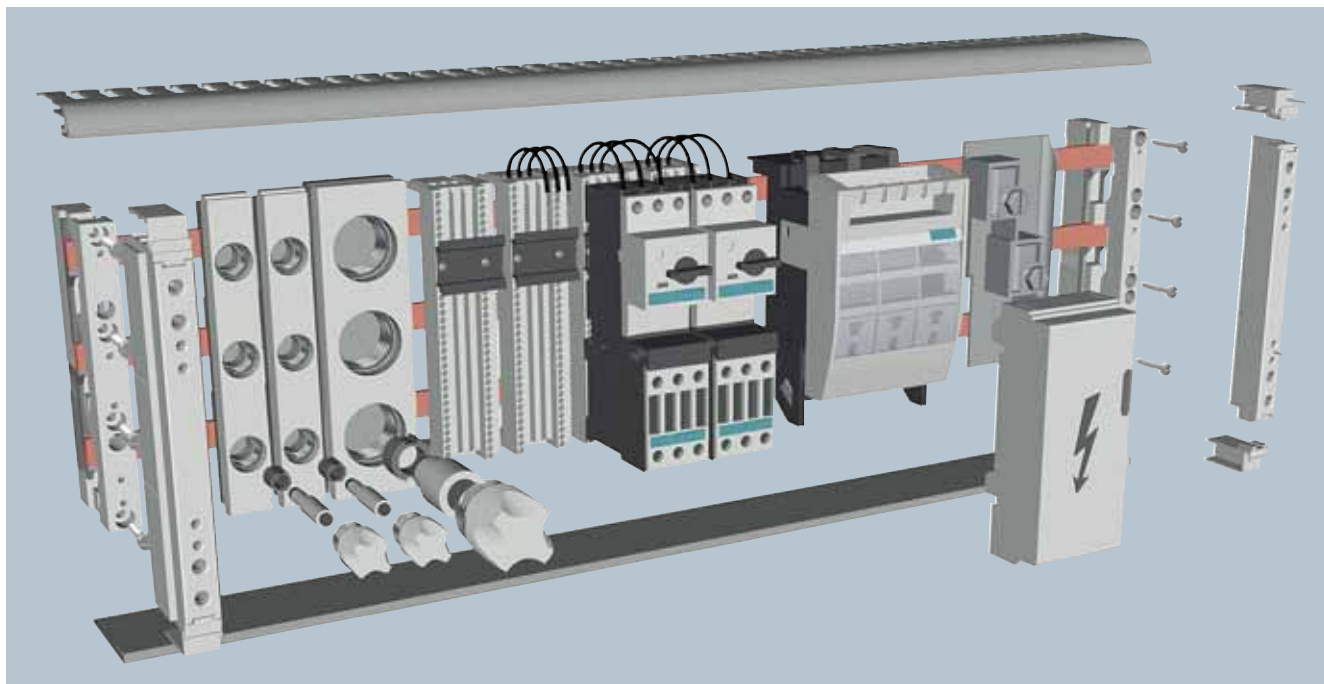

Системы адаптеров сборных шин с расстоянием между осями шин 40 или 60 мм с деталями для сборных шин, адаптерами и кронштейнами для устройств для индивидуальной комплектации, устройствами со встроенным адаптером, а также принадлежностями и медными сборными шинами. Обратите внимание на устойчивость системы к коротким замыканиям. Устойчивость к коротким замыканиям свыше 50 кА по запросу.

См. также «Системы для распределения электроэнергии SIVACON», «Компоненты 8US для систем распределения электроэнергии»

Исполнение	LK	Номер заказа	Цена единицы упаковки, евро	Ед. уп. (шт., компл., м)	К-во в упаковке* (PKG)	Цен. группа (PG)	Вес единицы упаковки примерно кг
------------	----	--------------	-----------------------------	--------------------------	------------------------	------------------	----------------------------------

Система адаптеров сборных шин 40 мм

по DIN 43870 часть 2 для медных сборных шин с острыми (DIN 1759) и закругленными (DIN 46433) кромками, ширина 12 мм и 15 мм, толщина 5 мм и 10 мм.

до 160 А

Адаптер для сборных шин, длина 175 мм с выводами электропитания сверху, 3 полюса с защитной крышкой (степень защиты IP10)¹⁾

для 1 автоматического выключателя VL160X (3VL1)²⁾ ширина 108 мм

A

8US10 11-4SL01

55,70

1 1 шт.

143

0,585

¹⁾ Для степени защиты IP30 необходимо заказать защитные крышки см. стр. 16/69 – 16/74.

²⁾ Может использоваться только для автоматических выключателей 3VL с рамочными зажимами на вводе.



Системы сборных шин 8US

Принадлежности и запасные части

Исполнение	LK	Номер заказа	Цена единицы упаковки, евро	Ед. уп. (шт., компл., м)	К-во в упаковке* (PKG)	Цен. группа (PG)	Вес единицы упаковки примерно кг
------------	----	--------------	-----------------------------	--------------------------	------------------------	------------------	----------------------------------

Система адаптеров сборных шин 60 мм

для сборных медных шин с острыми (DIN 1759) и закругленными (DIN 46433) кромками, ширина 12 мм до 30 мм, толщина 5 мм и 10 мм, а также T-образных и двутавровых профилей

	<p>до 160 A Адаптер для сборных шин, длина 175 мм с выводами электропитания сверху, 3 полюса с защитной крышкой (степень защиты IP10)¹⁾ для 1 автоматического выключателя VL160X/VL160 (3VL1, 3VL2)²⁾</p>	ширина 108 мм	A	8US12 11-4SL01	54,10	1	1 шт.	143	0,597
	<p>до 250 A Адаптер для сборных шин, длина 175 мм с выводами электропитания сверху, 3 полюса с защитной крышкой (степень защиты IP10)¹⁾ для 1 автоматического выключателя VL250 (3VL3)</p>	ширина 108 мм	A	8US12 11-4SL00	86,—	1	1 шт.	143	0,662
	<p>до 400 A Адаптер для сборных шин, длина 320 мм с резьбовыми вставками M4, M6 и M8 для различных коммутационных устройств, 3 полюса без соединительных проводов, с соединительными винтами M 10 сверху и снизу¹⁾</p>	ширина 185 мм	A	8US12 10-4AF00	95,40	1	1 шт.	143	2,769
	<p>Монтажная плата для 8US12 10-4AF00 Для автоматических выключателей VL400 (3VL4) (также возможно для автоматических выключателей VL160X+RCD, VL160, VL250 (3VL1 + RCD, 3VL2, 3VL3))</p>		A	8US19 27-4AF01	58,50	1	1 шт.	143	0,575
	<p>Для автоматических выключателей VL630 (3VL5) ($I_{п макс.} = 580 A$) Соединительный проводник адаптер/устройство, в зависимости от номинального тока, выполняется как круглый проводник, к примеру, H07V-R, с наконечником или как плоский проводник для болтового подключения M10 (адаптер)</p>		A	8US12 13-4AF00	324,—	1	1 шт.	143	2,880

¹⁾ Для степени защиты IP30 необходимо заказать защитные крышки со стр. 16/69 по 16/74.

²⁾ Может использоваться только для автоматических выключателей 3VL с рамочным зажимом на входе.

Тип	Номинальный ток I_n	LK	Номер заказа	Цена единицы упаковки, евро	Ед. уп. (шт., компл., м)	К-во в упаковке* (PKG)	Цен. группа (PG)	Вес единицы упаковки примерно кг
-----	-----------------------	----	--------------	-----------------------------	--------------------------	------------------------	------------------	----------------------------------

Прочие принадлежности

Трансформатор тока (-Тб) для N-проводника / заземленной точки «звезды» трансформатора для защиты от короткого замыкания на землю в трехфазных 4-х проводных системах¹⁾

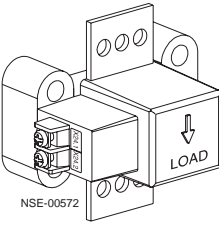
	VL160/3VL2	63, 80	A	3VL9 280-8TC00	164,—	1	1 шт.	113	0,500
		100	A	3VL9 210-8TC00	164,—	1	1 шт.	113	0,450
		160	A	3VL9 216-8TC00	164,—	1	1 шт.	113	0,485
	VL250/3VL3	200	A	3VL9 320-8TC00	184,—	1	1 шт.	113	0,445
		250	A	3VL9 325-8TC00	184,—	1	1 шт.	113	0,493
	VL400/3VL4	315	A	3VL9 440-8TC00	189,—	1	1 шт.	113	0,493
		400	A	3VL9 440-8TC00	189,—	1	1 шт.	113	0,493
	VL630/3VL5	630	A	3VL9 563-8TC00	244,—	1	1 шт.	113	0,760
	VL800/3VL6	800	A	3VL9 680-8TC00	306,—	1	1 шт.	113	0,778
	VL1250/3VL7	1000	A	3VL9 712-8TC00	368,—	1	1 шт.	113	2,080
	1250	A	3VL9 712-8TC00	368,—	1	1 шт.	113	2,080	
VL1600/3VL8	1600	A	3VL9 816-8TC00	771,—	1	1 шт.	113	2,110	

¹⁾ Обратите внимание на номинальный ток автоматических выключателей.

Трансформаторы тока 4NC5 для целей измерения

Принадлежности и запасные части

Общие указания по выбору трансформатора для измерительных целей



Трансформатор 4NC5

Нормативная база	IEC 60185, DIN VDE 0414 части 1 и 2
Шинный трансформатор	Подлежащий контролю проводник (шина или провод) проводится через оконный вырез и образует первичный контур шинного трансформатора. Трансформатор: благодаря многократному продеванию контролируемого проводника, шинные трансформаторы представляют собой особенно экономичное решение для токов 5 А ... 75 А.
Сила ном.первичного тока I_{pn}	Трансформаторы способны выдерживать продолжительное время нагрузку $\times 1,3$ крат первичной номинальной силы тока (I_{pn}).
Сила ном.вторичного тока I_{sn}	
1 А	Особенно удобны при относительно длинных измерительных линиях. Падение напряжения в соединительных проводах составляет только 4% по сравнению с трансформаторами 5 А.
5 А	Трансформаторы 5 А приводят к падению напряжения в соединительных проводах, в 25 раз превышающему падение напряжения при использовании трансформаторов 1 А. Эти дополнительные потери (при длинных проводах) приводят к необходимости повышения мощности трансформатора. Рекомендуются только при коротких измерительных проводах.
Класс точности	
Класс 1	Эксплуатационные измерения, внутренний учет Погрешность по току $\pm 1\%$ при $1 \times I_{pn}$ и $1,2 \times I_{pn}$
Класс 3	Приблизительное измерение Погрешность по току $\pm 3\%$ при $0,5 \times I_{pn}$ и $1,2 \times I_{pn}$
Номинальная мощность P_n	Номинальная мощность трансформатора указывается в ВА. Мощность потребления должна быть очень близка к номинальной мощности; небольшая мощность потребления (недогруженность) увеличивает ток перегрузки и измерительные устройства не имеют достаточной защиты в случае короткого замыкания, высокая мощность потребления (перегруженность) негативно сказывается на точности. При частоте 60 Гц номинальная мощность увеличивается в 1,2 раза. При $16^{2/3}$ Гц мощность уменьшается до $1/3$ номинальной мощности.
Максимальное напряжение технических средств U_m	Это эффективная величина максимального напряжения между проводниками системы. Для этого напряжения изоляция должна соответствовать обычным условиям использования. Трансформаторы 4NC5 рассчитаны на 720 В.
Коэффициент ограничения тока перегрузки FS	Коэффициент ограничения тока перегрузки обозначается буквами FS и цифровым коэффициентом, например, FS5 или FS10. При прохождении тока короткого замыкания через первичную обмотку трансформатора, нагрузка подключенных к нему измерительных устройств тем меньше, чем ниже коэффициент ограничения тока перегрузки.
Номинальный ток термической устойчивости I_{th}	Номинальный ток термической устойчивости I_{th} является действительным значением первичного тока продолжительностью в одну секунду, тепловое действие которого трансформатор может выдержать при коротком замыкании вторичной обмотки без вреда для себя.
Номинальная сила импульсного тока I_{dyn}	Сила номинального импульсного тока I_{dyn} – это максимальное мгновенное значение тока после возникновения короткого замыкания, действие силы которого трансформатор может выдержать без повреждений. Указывается как амплитудное значение.

* Может быть заказано данное или кратное этому количество.
Рекомендованная цена

Трансформаторы тока 4NC5 для целей измерения

Принадлежности и запасные части

Трансформаторы 4NC для измерительных целей

Сила ном. первичного тока I_{pn}	Мощность P_n	LK	Номер заказа	Цена единицы упаковки, евро	Ед. уп. (шт., компл., м)	К-во в упаковке* (PKG)	Цен. группа (PG)	Вес единицы упаковки примерно кг
A	ВА							
Класс 1 и 3, от 50 А до 1500 А								
Сила ном. вторичного тока 1 А								
Класс 3								
• для круглых проводников с макс. диаметром 17,5 мм								
• для токоведущих шин до 12 мм × 10 мм								
50	2,5	A	4NC51 12-0BC20	61,20	1	1 шт.	103	0,428
60	2,5	A	4NC51 13-0BC20	61,20	1	1 шт.	103	0,432
75	2,5	A	4NC51 15-0BC20	61,20	1	1 шт.	103	0,425
Класс 1								
• для круглых проводников с макс. диаметром 17,5 мм								
• для 1 токоведущей шины до макс. 12 мм × 10 мм								
100	2,5	A	4NC51 17-0CC20	53,30	1	1 шт.	103	0,335
150	2,5	A	4NC51 21-0CC20	53,30	1	1 шт.	103	0,327
200	5	A	4NC51 22-0CE20	53,30	1	1 шт.	103	0,356
250	5	A	4NC51 23-0CE20	53,30	1	1 шт.	103	0,352
• для круглых проводников с макс. диаметром 28 мм								
• для 1 токоведущей шины макс. до 30 мм × 10 мм								
• для 2 токоведущих шин макс. до 25 мм × 5 мм								
200	5	A	4NC52 22-0CE20	53,30	1	1 шт.	103	0,464
250	5	A	4NC52 23-0CE20	53,30	1	1 шт.	103	0,477
300	5	A	4NC52 24-0CE20	53,30	1	1 шт.	103	0,363
400	5	A	4NC52 25-0CE20	53,30	1	1 шт.	103	0,373
• для круглых проводников с макс. диаметром 36 мм								
• для 1 токоведущей шины макс. до 50 мм × 10 мм								
• для 2 токоведущих шин макс. до 40 мм × 5 мм								
400	5	A	4NC53 25-0CE20	61,20	1	1 шт.	103	0,469
500	5	A	4NC53 26-0CE20	61,20	1	1 шт.	103	0,410
600	5	A	4NC53 27-0CE20	61,20	1	1 шт.	103	0,424
750	5	A	4NC53 28-0CE20	61,20	1	1 шт.	103	0,391
• для круглых проводников с макс. диаметром 45 мм								
• для 1 токоведущей шины макс. до 60 мм × 10 мм								
• для 2 токоведущих шин макс. до 60 мм × 10 мм								
• для 3 токоведущих шин макс. до 60 мм × 5 мм								
1000	10	A	4NC54 31-0CH20	95,20	1	1 шт.	103	0,644
1250	10	A	4NC54 33-0CH20	99,80	1	1 шт.	103	0,667
1500	10	A	4NC54 34-0CH20	103,—	1	1 шт.	103	0,713



4NC51 12-0BC20



4NC51 17-0CC20



4NC52 22-0CE20



4NC53 25-0CE20



4NC54 31-0CH20

Трансформаторы тока 4NC5 для целей измерения

Принадлежности и запасные части

Сила ном. первичного тока I_{pn}	Мощность P_n	LK	Номер заказа	Цена единицы упаковки, евро	Ед. уп. (шт., компл., м)	К-во в упаковке* (PKG)	Цен. группа (PG)	Вес единицы упаковки примерно кг
A	ВА							
Сила ном. вторичного тока 5 А								
Класс 3								
<ul style="list-style-type: none"> для круглых проводников с макс. диаметром 17,5 мм для 1 токоведущей шины макс. до 12 мм × 10 мм 								
50	2,5	A	4NC51 12-2BC20	56,40	1	1 шт.	103	0,426
60	2,5	A	4NC51 13-2BC20	56,40	1	1 шт.	103	0,430
75	2,5	A	4NC51 15-2BC20	56,40	1	1 шт.	103	0,431
Класс 1								
<ul style="list-style-type: none"> для круглых проводников с макс. диаметром 17,5 мм для 1 токоведущей шины макс. до 12 мм × 10 мм 								
100	2,5	A	4NC51 17-2CC20	48,20	1	1 шт.	103	0,340
150	2,5	A	4NC51 21-2CC20	48,20	1	1 шт.	103	0,327
200	5	A	4NC51 22-2CE20	48,20	1	1 шт.	103	0,339
250	5	A	4NC51 23-2CE20	48,20	1	1 шт.	103	0,345
<ul style="list-style-type: none"> для круглых проводников с макс. диаметром 28 мм для 1 токоведущей шины макс. до 30 мм × 10 мм для 2 токоведущих шин макс. до 25 мм × 5 мм 								
200	5	A	4NC52 22-2CE20	48,20	1	1 шт.	103	0,467
250	5	A	4NC52 23-2CE20	48,20	1	1 шт.	103	0,474
300	5	A	4NC52 24-2CE20	48,20	1	1 шт.	103	0,356
400	5	A	4NC52 25-2CE20	48,20	1	1 шт.	103	0,379
<ul style="list-style-type: none"> для круглых проводников с макс. диаметром 36 мм для 1 токоведущей шины макс. до 50 мм × 10 мм для 2 токоведущих шин макс. до 40 мм × 5 мм 								
400	5	A	4NC53 25-2CE20	56,40	1	1 шт.	103	0,452
500	5	A	4NC53 26-2CE20	56,40	1	1 шт.	103	0,406
600	5	A	4NC53 27-2CE20	56,40	1	1 шт.	103	0,425
750	5	A	4NC53 28-2CE20	56,40	1	1 шт.	103	0,379
<ul style="list-style-type: none"> для круглых проводников с макс. диаметром 45 мм для 1 токоведущей шины макс. до 60 мм × 10 мм для 2 токоведущих шин макс. до 60 мм × 10 мм для 3 токоведущих шин макс. до 60 мм × 5 мм 								
1000	10	A	4NC54 31-2CH20	82,30	1	1 шт.	103	0,660
1250	10	A	4NC54 33-2CH20	85,60	1	1 шт.	103	0,631
1500	10	A	4NC54 34-2CH20	88,20	1	1 шт.	103	0,669

Шинный трансформатор 4NC51, используется как проходной трансформатор, класс 1 и 3, от 5 А до 75 А

Увеличение числа витков первичной обмотки трансформатора тока ведет к увеличению первичного тока.

Поэтому трансформаторы проходного типа могут также быть использованы для измерения небольших токов.

Основной тип		4NC51 12	4NC51 13	4NC51 15	4NC51 17	4NC51 21	4NC51 22	4NC51 23	
Номинальный рабочий ток первичной обмотки	A	50	60	75	100	150	200	250	
Выходная мощность	ВА	2,5	2,5	2,5	2,5	2,5	5	5	
Измеряемый ток первичной обмотки	Необходимое количество витков первичной обмотки								
	A	Класс 3				Класс 1			
	5	10	--	--	--	--	--	--	
	10	5	6	--	10	--	--	--	
	15	--	4	5	--	10	--	--	
	20	--	3	--	5	--	10	--	
	25	2	--	3	4	6	8	8	
	30	--	2	--	--	5	--	--	
	40	--	--	--	--	--	5	--	
	50	--	--	--	2	3	4	5	
75	--	--	--	--	2	--	--		



4NC51 как проходной трансформатор

Компактные автоматические выключатели 3VL до 1600А

Принадлежности и запасные части

Исполнение	LK	Для VL160X (3VL1)	Ед. уп.	К-во в уп.	Цен.	Вес
		Номер заказа	(шт., компл., м)	во в упаковке* (PKG)	группа (PG)	единицы упаковки примерно
		Цена единицы упаковки, евро				кг

Прочие принадлежности

3- или 4-полюсные

Рамка А (защитная рамка) для дверного выреза

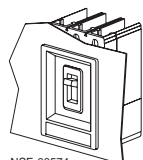

NSE-00574
Рамка А

A IP40 Для стационарных и втычных автоматических выключателей

A

3VL9 300-8BC00

13,10

1 1 шт.

113

0,038

B¹⁾ IP40 Для стационарных, втычных, выдвижных автоматических выключателей с ручным поворотным приводом или моторным приводом

A

3VL9 300-8BG00

18,40

1 1 шт.

113

0,099

C IP20 Для автоматических выключателей выдвижного исполнения с перекидным рычагом. В комплект входят наружная рамка и удлинительный бортик (не используйте в сочетании с моторным приводом /поворотным приводом)

--

D IP40 Для стационарных или втычных автоматических выключателей Рамка для выключателей с RCD

A

3VL9 300-8BD00

29,40

1 1 шт.

113

0,034

Рамка для RCD

A

3VL9 300-8BD00

29,40

1 1 шт.

113

0,034

E¹⁾ IP40 Автоматические выключатели с модулем RCD и поворотным приводом. В комплект входят рамка и удлинительный бортик

--

Автоматические выключатели с модулем RCD и моторным приводом В комплект входят рамка и удлинительный бортик

--

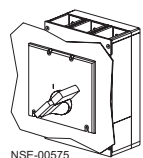

NSE-00575
Рамка В

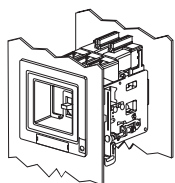

NSE01_000824
Рамка С

Исполнение	LK	Для VL400 (3VL4)	Ед. уп.	К-во в уп.	Цен.	Вес
		Номер заказа	(шт., компл., м)	во в упаковке* (PKG)	группа (PG)	единицы упаковки примерно
		Цена единицы упаковки, евро				

Прочие принадлежности

3- или 4-полюсные

Рамка А (защитная рамка) для дверного выреза

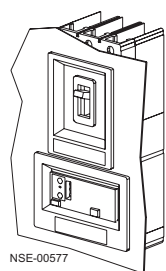

NSE-00577
Рамка D

A IP40 Для стационарные или втычных автоматических выключателей

A

3VL9 400-8BC00

17,50

1 1 шт.

113

0,027

B¹⁾ IP40 Для стационарных, втычных, выдвижных автоматических выключателей с ручным поворотным приводом или моторным приводом

A

3VL9 400-8BG00

24,40

1 1 шт.

113

0,149

C IP20 Для автоматических выключателей выдвижного исполнения с перекидным рычагом. В комплект входят наружнаярамка и удлинительный бортик (не используйте в сочетании с моторным приводом /поворотным приводом)

A

3VL9 400-8BH00

47,50

1 1 шт.

113

0,426

D IP40 Для стационарных или втычных автоматических выключателей

A

3VL9 400-8BC00

17,50

1 1 шт.

113

0,027

Рамка для выключателей с RCD

A

3VL9 400-8BD00

34,40

1 1 шт.

113

0,047

E¹⁾ IP40 Автоматические выключатели с модулем RCD и поворотным приводом. В комплект входят наружнаярамка и удлинительный бортик

A

3VL9 400-8BH00

47,50

1 1 шт.

113

0,426

Автоматические выключатели с модулем RCD и моторным приводом В комплект входят наружнаярамка и удлинительный бортик

A

3VL9 400-8BJ00

42,—

1 1 шт.

113

0,395

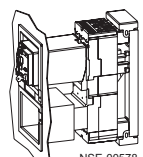

NSE-00578
Рамка E

¹⁾ Для выдвижного исполнения IP20.

Компактные автоматические выключатели 3VL до 1600A

Принадлежности и запасные части

LK	Для VL160 (3VL2)		Ед. уп. (шт., компл., м)	К-во в упаковке* (PKG)	Цен. группа (PG)	Вес единицы упаковки примерно кг	LK	Для VL250 (3VL3)		Ед. уп. (шт., компл., м)	К-во в упаковке* (PKG)	Цен. группа (PG)	Вес единицы упаковки примерно кг
	Номер заказа	Цена еди- ницы упа- ковки, евро						Номер заказа	Цена еди- ницы упа- ковки, евро				
A	3VL9 300-8BC00	13,10	1	1 шт.	113	0,038	A	3VL9 300-8BC00	13,10	1	1 шт.	113	0,038
A	3VL9 300-8BG00	18,40	1	1 шт.	113	0,099	A	3VL9 300-8BG00	18,40	1	1 шт.	113	0,099
A	3VL9 300-8BH00	39,50	1	1 шт.	113	0,267	A	3VL9 300-8BH00	39,50	1	1 шт.	113	0,267
A	3VL9 300-8BD00	29,40	1	1 шт.	113	0,034	A	3VL9 300-8BD00	29,40	1	1 шт.	113	0,034
A	3VL9 300-8BD00	29,40	1	1 шт.	113	0,034	A	3VL9 300-8BD00	29,40	1	1 шт.	113	0,034
A	3VL9 300-8BH00	39,50	1	1 шт.	113	0,267	A	3VL9 300-8BH00	39,50	1	1 шт.	113	0,267
A	3VL9 300-8BJ00	36,30	1	1 шт.	113	0,230	A	3VL9 300-8BJ00	36,30	1	1 шт.	113	0,230
LK	Для VL630 (3VL5)		Ед. уп. (шт., компл., м)	К-во в упаковке* (PKG)	Цен. группа (PG)	Вес единицы упаковки примерно кг	LK	Для VL800 (3VL6)		Ед. уп. (шт., компл., м)	К-во в упаковке* (PKG)	Цен. группа (PG)	Вес единицы упаковки примерно кг
	Номер заказа	Цена еди- ницы упа- ковки, евро						Номер заказа	Цена еди- ницы упа- ковки, евро				
A	3VL9 600-8BC00	19,70	1	1 шт.	113	0,055	A	3VL9 600-8BC00	19,70	1	1 шт.	113	0,055
A	3VL9 600-8BG00	26,50	1	1 шт.	113	0,177	A	3VL9 600-8BG00	26,50	1	1 шт.	113	0,177
A	3VL9 600-8BH00	30,40	1	1 шт.	113	0,575	A	3VL9 600-8BH00	30,40	1	1 шт.	113	0,575
--							--						
--							--						
--							--						
--							--						

* Может быть заказано данное или кратное этому количество.
Рекомендованная цена

Компактные автоматические выключатели 3VL до 1600A

Принадлежности и запасные части

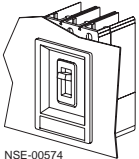
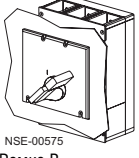
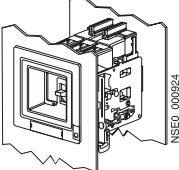
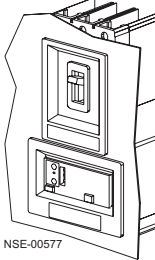
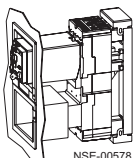
Исполнение	LK	Для VL1250 (3VL7) Номер заказа	Цена единицы упаковки, евро	Ед. уп. (шт., компл., м)	К-во в упаковке* (PKG)	Цен. группа (PG)	Вес единицы упаковки примерно кг	
Прочие принадлежности								
<i>3- или 4-полюсные</i>								
Рамка А (защитная рамка) для дверного выреза								
 NSE-00574 Рамка А	А	Для стационарных или втычных автоматических выключателей	3VL9 800-8BC00	24,40	1	1 шт.	113	0,043
	IP40							
 NSE-00575 Рамка В	В¹⁾	Для стационарных, втычных и выдвигных автоматических выключателей с ручным поворотным приводом или моторным приводом	3VL9 800-8BG00	31,20	1	1 шт.	113	0,192
	IP40							
 NSE01_0002824 Рамка С	С	Для автоматических выключателей выдвигного исполнения с перекидным рычагом. В комплект входят (не используйте в сочетании с моторным приводом / поворотным приводом)	3VL9 800-8BH00	33,80	1	1 шт.	113	0,531
	IP20							
 NSE-00577 Рамка D	Д	Для стационарных или втычных автоматических выключателей	--					
	IP40	Рамка для выключателей с RCD Рамка для RCD						
 NSE-00578 Рамка E	Е¹⁾	Автоматические выключатели с модулем RCD и поворотным приводом. В комплект входят рамка и удлинительный бортик	--					
	IP40	Автоматические выключатели с модулем RCD и моторным приводом В комплект входят рамка и удлинительный бортик						

1) Для выдвигного исполнения IP20.

Компактные автоматические выключатели 3VL до 1600А

Принадлежности и запасные части

LK	Для VL1600 (3VL8) Номер заказа	Цена единицы упаковки, евро	Ед. уп. (шт., компл., м)	К-во в упаковке* (PKG)	Цен. группа (PG)	Вес единицы упаковки примерно кг
A	3VL9 800-8BC00	24,40	1	1 шт.	113	0,043
A	3VL9 800-8BG00	31,20	1	1 шт.	113	0,192
A	3VL9 800-8BH00	33,80	1	1 шт.	113	0,531
--						
--						
--						

Компактные автоматические выключатели 3VL до 1600A

Принадлежности и запасные части

Для типа	Исполнение	Срок поставки (LK)	Номер заказа	Цена единицы упаковки, евро	Ед. уп. (шт., компл., м)	К-во в упаковке* (PKG)	Цен. группа (PG)	Вес единицы упаковки примерно
кг								
Принадлежности для коммуникации								
3- или 4-полюсные								
Передача данных по COM10, COM20, COM21								
VL160 (3VL2) – VL1600 (3VL8)								
	COM20 (модуль PROFIBUS для SENTRON 3VL) для расцепителя ETU с функциями коммуникации Модуль для подключения SENTRON 3VL к PROFIBUS-DP, включая возможность управления коммутацией и функциональность (ZSI) ZSS, кабель для подключения к ETU прилагается, длина 2 м	A	3VL9 000-8AU00	546,—	1	1 шт.	113	1,038
	COM21 (модуль MODBUS для SENTRON 3VL) для расцепителя ETU с функциями коммуникации Модуль для подключения SENTRON 3VL к MODBUS, включая возможность управления коммутацией и функциональность (ZSI) ZSS, кабель для подключения к ETU прилагается, длина 2 м	B	3VL9 000-8AV00	546,—	1	1 шт.	113	1,038
	COM10 (модуль PROFIBUS для SENTRON 3VL) для расцепителей LCD ETU (ETU40 и ETU42) Модуль для подключения SENTRON 3VL к PROFIBUS-DP, включая возможность управления коммутацией и функциональность (ZSI) ZSS, кабель для подключения к LCD ETU прилагается	A	3VL9 000-8AR00	1 370,—	1	1 шт.	113	1,038
	Кабель для подключения ETU – COM20/COM21 для VL400 ... VL 630, длина 3 м для VL800 ... VL1600, длина 3 м для VL160 ... VL250, длина 3 м	A A A	3VL9 000-8AQ61 3VL9 000-8AQ71 3VL9 000-8AQ81	60,— 70,— 55,—	1 1 1	1 шт. 1 шт. 1 шт.	113 113 113	0,210 0,210 0,210
	Адаптер данных автомата (Breaker Data Adapter (BDA))¹⁾ Настройка параметров, управление, наблюдение и диагностика автоматических выключателей SENTRON через локальный интерфейс; Breaker Data Adapter, кабель для подключения выключателей SENTRON 3WLI программирующего устройства (например, ноутбука); для работы требуется Internet Explorer с версией JAVA2 VM от 1.4.0-01	B	3WL9 111-0AT28-0AA0	1 790,—	1	1 шт.	103	0,900
	BDA Plus¹⁾ То же, как BDA, дополняется интерфейсом Ethernet для подключения к сети Ethernet, интранет и Интернет	B	3WL9 111-0AT33-0AA0	2 250,—	1	1 шт.	103	1,200
	Соединительный кабель для BDA и BDA Plus Соединительный кабель для подключения BDA и BDA Plus к расцепителю LCD ETU автоматических выключателей SENTRON 3VL, длина 1 м	C	3WL9 111-0BC20-0AA0	41,20	1	1 шт.	103	0,200
	Адресный штекер для присвоения адреса PROFIBUS без PC/PG для SIMOCODE pro через системный интерфейс	A	3UF7 910-0AA00-0	39,30	1	1 шт.	131	0,030
	П/О Switch ES Power для настройки параметров Настройка параметров, управление, наблюдение и диагностика автоматических выключателей SENTRON через PROFIBUS-DP; работает под Windows 95, Windows s98, Windows NT, Windows 2000 и Windows XP Professional, необходима дополнительная карта PROFIBUS, например, CP5613	A	3ZS2 311-0CC10-0YAO	1 420,—	1	1 шт.	133	0,200

¹⁾ Для работы необходим блок питания 24 В DC.

Коммуникация

- Компактные автоматические выключатели с функцией коммуникации см. стр. 16/14, 16/15, 16/18, 16/19, 16/26, 16/34, 16/35, 16/38, 16/39, 16/46.
- Подробная информация приводится также в главах «Система энергоменеджмента» и «Программное обеспечение для распределения энергии».

Прочие сведения

Руководство для автоматических выключателей SENTRON 3VL

В этом руководстве содержатся более подробные технические сведения относительно описания продукта, принципа работы, установки и дооборудования.

Это руководство и инструкцию по эксплуатации в формате PDF можно найти по адресу:

<http://www.siemens.de/niederspannungs-schalttechnik/handbuecher>

Руководство «Коммуникационные решения SENTRON»

Бесплатная загрузка по адресу:

<http://www.siemens.de/niederspannungs-schalttechnik/handbuecher>

См. также главу «Коммутационные / защитные устройства SENTRON – открытые Автоматические выключатели», «Открытые автоматические выключатели 3WL», «Открытые автоматические выключатели / разъединители нагрузки 3WL для переменного тока до 6300 А», «Принадлежности и запасные части».

Компактные автоматические выключатели 3VF2 до 100А

3-полюсные, стационарные

Сведения для выбора и заказа



Класс коммутации А			
Номинальная предельная отключающая способность при коротком замыкании I_{cu}	до 240 В до 415 В	кА кА	65 18
Номинальная рабочая отключающая способность при коротком замыкании I_{cs}	до 240 В до 415 В	кА кА	33 9
Номинальная включающая способность при коротком замыкании I_{cm}	до 240 В до 415 В	кА кА	143 36

Номинальный ток I_n	Ток уставки токозависимого расцепителя перегрузки «L» I_r	Ток срабатывания короткого замыкания без задержки «I» I_i	Срок поставки (LK)	Автоматические выключатели VF100 Класс коммутации А	Ед. уп. (шт., компл., м)	К-во в упаковке* (PKG)	Цен. группа (PG)	Вес единицы упаковки примерно
А	А	А		Номер заказа	Цена за ед. уп., евро			кг

Автоматические выключатели 3VF2, до 18 кА

Защита электроустановок, ТМ

С термомангнитными расцепителями с фиксированной уставкой



16	16	350
20	20	450
25	25	500
32	32	600
40	40	750
45	45	750
50	50	800
63	63	800
70	70	900
80	80	900
90	90	1000
100	100	1000

A	3VF22 13-0FC41-0AA0	157,—	1	1 шт.	113	0,948
A	3VF22 13-0FD41-0AA0	157,—	1	1 шт.	113	0,953
A	3VF22 13-0FE41-0AA0	157,—	1	1 шт.	113	0,961
A	3VF22 13-0FG41-0AA0	157,—	1	1 шт.	113	0,949
A	3VF22 13-0FJ41-0AA0	157,—	1	1 шт.	113	0,973
A	3VF22 13-0FK41-0AA0	157,—	1	1 шт.	113	0,960
A	3VF22 13-0FL41-0AA0	161,—	1	1 шт.	113	0,963
A	3VF22 13-0FN41-0AA0	164,—	1	1 шт.	113	0,967
A	3VF22 13-0FP41-0AA0	168,—	1	1 шт.	113	0,980
A	3VF22 13-0FO41-0AA0	171,—	1	1 шт.	113	0,976
A	3VF22 13-0FR41-0AA0	183,—	1	1 шт.	113	0,968
A	3VF22 13-0FS41-0AA0	198,—	1	1 шт.	113	0,977

4-полюсные, стационарные

Сведения для выбора и заказа



Класс коммутации А			
Номинальная предельная отключающая способность при коротком замыкании I_{cu}	до 240 В до 415 В	кА кА	65 18
Номинальная рабочая отключающая способность при коротком замыкании I_{cs}	до 240 В до 415 В	кА кА	33 9
Номинальная включающая способность при коротком замыкании I_{cm}	до 240 В до 415 В	кА кА	143 36

Номинальный ток I_n	Ток уставки токозависимого расцепителя перегрузки «L» I_r	Ток срабатывания короткого замыкания без задержки «I» I_i	Срок поставки (LK)	Автоматические выключатели VF100 Класс коммутации А	Ед. уп. (шт., компл., м)	К-во в упаковке* (PKG)	Цен. группа (PG)	Вес единицы упаковки примерно
А	А	А		Номер заказа	Цена за ед. уп., евро			кг

Автоматические выключатели 3VF2, до 18 кА

Защита электроустановок, ТМ

С термомангнитными расцепителями с фиксированной уставкой, с расцепителем перегрузки и короткого замыкания в 4-м полюсе (N = 100%)



16	16	350
20	20	450
25	25	500
32	32	600
40	40	750
45	45	750
50	50	800
63	63	800
70	70	900
80	80	900
90	90	1000
100	100	1000

A	3VF22 14-0JC41-0AA0	218,—	1	1 шт.	113	1,299
A	3VF22 14-0JD41-0AA0	218,—	1	1 шт.	113	1,271
A	3VF22 14-0JE41-0AA0	218,—	1	1 шт.	113	1,252
A	3VF22 14-0JG41-0AA0	218,—	1	1 шт.	113	1,257
A	3VF22 14-0JJ41-0AA0	218,—	1	1 шт.	113	1,300
A	3VF22 14-0JK41-0AA0	218,—	1	1 шт.	113	1,299
A	3VF22 14-0JL41-0AA0	227,—	1	1 шт.	113	1,272
A	3VF22 14-0JN41-0AA0	227,—	1	1 шт.	113	1,277
A	3VF22 14-0JP41-0AA0	227,—	1	1 шт.	113	1,299
A	3VF22 14-0JQ41-0AA0	232,—	1	1 шт.	113	1,288
A	3VF22 14-0JR41-0AA0	249,—	1	1 шт.	113	1,295
A	3VF22 14-0JS41-0AA0	272,—	1	1 шт.	113	1,299

* Может быть заказано это количество или кратное количество.
Рекомендованная цена

Компактные автоматические выключатели 3VF2 до 100А

Принадлежности и запасные части

Сведения для выбора и заказа

Для автоматических выключателей 3VF2

Приводы	Срок поставки (LK)	Номер заказа	Цена за ед. уп., евро	Ед. уп. (шт., компл., м)	К-во в упаковке* (PKG)	Цен. группа (PG)	Вес единицы упаковки примерно кг
Приводы							
Поворотный привод для непосредственного монтажа на автоматическом выключателе Класс защиты IP30, черная рукоятка макс. 3 навесных замка	A	3VF9 223-1AA00	65,30	1	1 шт.	113	0,232
Исполнение для выключателя аварийного останова Рукоятка красного цвета, подложка желтого цвета	A	3VF9 223-1BA00	73,90	1	1 шт.	113	0,232
Исполнение без рукоятки (необходимый привод 8UC61 см. ниже)	A	3VF9 223-1JA00	57,80	1	1 шт.	113	0,204
Поворотные приводы для установки на дверцу							
Стандартное исполнение, черный цвет	B	8UC61 12-1BD22	84,—	1	1 шт.	103	0,417
Исполнение для выключателя аварийного останова, красный/желтый цвет	B	8UC61 22-3BD22	89,70	1	1 шт.	103	0,402
заказывается дополнительно: поворотный механизм	A	3VF9 223-1JA00	57,80	1	1 шт.	113	0,204
Варианты плодкючения к силовой цепи, крышки							
Подключение с задней стороны 3VF22							
для 45 до 100 А (крышка см. ниже)		для 3-полюсных выключателей 1 комплект = 6 шт.	A	3VF9 224-1LD10	42,40	1	1 шт. 113 0,252
		для 4-полюсных выключателей 1 комплект = 8 шт.	A	3VF9 224-1LD20	57,10	1	1 шт. 113 0,333
Клеммные крышки							
для главного подключения, подключение кабелем		для 3-полюсных выключателей 1 комплект = 2 шт.	A	3VF9 224-1NB10	19,10	1	1 шт. 113 0,063
		для 4-полюсных выключателей 1 комплект = 2 шт.	A	3VF9 224-1NB20	25,20	1	1 шт. 113 0,079
Крышка с размерами 45 мм							
		для 3-полюсных выключателей	A	3VF9 220-1CA10	6,40	1	1 шт. 113 0,019
		для 4-полюсных выключателей	A	3VF9 220-1CA20	8,40	1	1 шт. 113 0,021
Рамка для дверного выреза							
для автоматических выключателей		1 комплект = 1 шт.а	A	3VF9 220-1AA00	15,50	1	1 шт. 113 0,048
Расцепитель напряжения¹⁾ (независимые расцепители)							
<i>Исполнение с клеммным блоком</i>							
Независимые расцепители							
АС 50/60 Гц	DC						
--	24 В		A	3VF9 221-1JD10	101,—	1	1 шт. 113 0,297
110-127 В	--		A	3VF9 221-1JP10	101,—	1	1 шт. 113 0,292
220-240 В	--		A	3VF9 221-1JM10	101,—	1	1 шт. 113 0,311
380-415 В	--		A	3VF9 221-1JV10	101,—	1	1 шт. 113 0,282
Независимые расцепители с доп. контактом 1П							
АС 50/60 Гц	DC						
--	24 В		A	3VF9 221-1KD10	129,—	1	1 шт. 113 0,302
110-127 В	--		A	3VF9 221-1KP10	129,—	1	1 шт. 113 0,300
220-240 В	--		A	3VF9 221-1KM10	129,—	1	1 шт. 113 0,288
380-415 В	--		A	3VF9 221-1KV10	129,—	1	1 шт. 113 0,297
Вспомогательные доп. / аварийные контакты¹⁾							
<i>Исполнение с клеммным блоком</i>							
Аварийный доп. контакт с отображением срабатывания							
		1 П	A	3VF9 222-1AC10	54,80	1	1 шт. 113 0,240
Аварийный доп. контакт (AS) и Вспомогательный доп. контакт (HS)							
		1 П (AS) + 1 П (HS)	A	3VF9 222-1DC10	110,—	1	1 шт. 113 0,243
Доп. контакт							
		1 П	A	3VF9 222-1BC10	71,80	1	1 шт. 113 0,275
		2 П	A	3VF9 222-1CC10	142,—	1	1 шт. 113 0,235

¹⁾ Только одна принадлежность на каждый выключатель 3VF2; монтаж с левой стороны выключателя.